

pipa™ lite

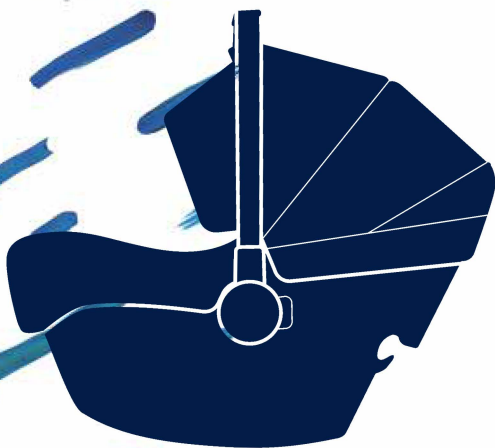

AVA®

IMPORTANT!
KEEP THESE
INSTRUCTIONS FOR
FUTURE REFERENCE:
READ CAREFULLY

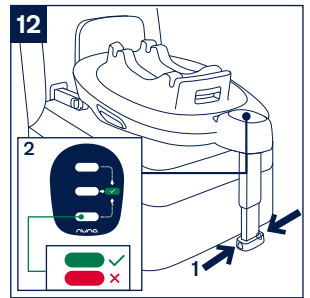
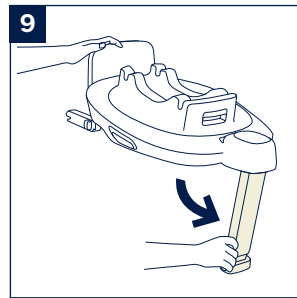
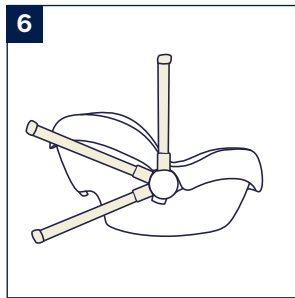
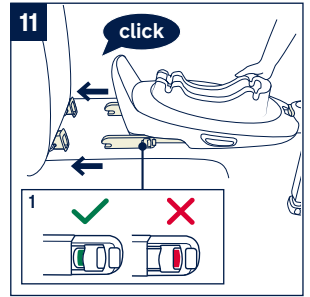
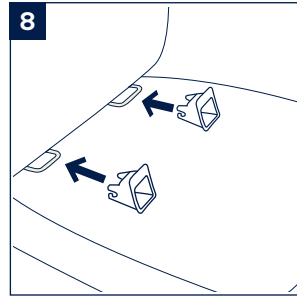
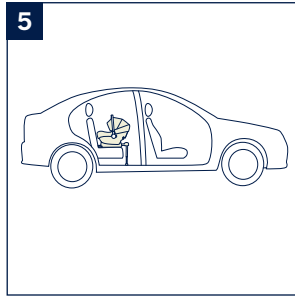
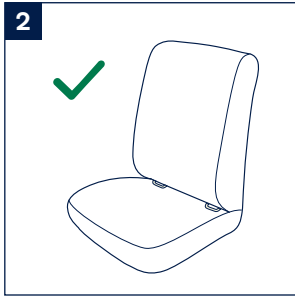
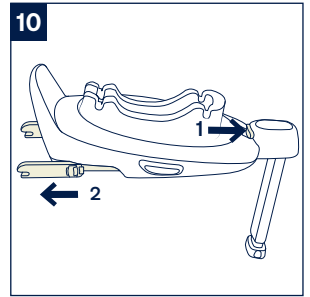
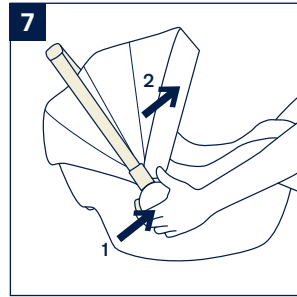
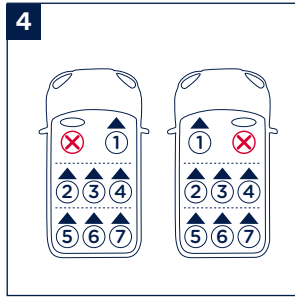
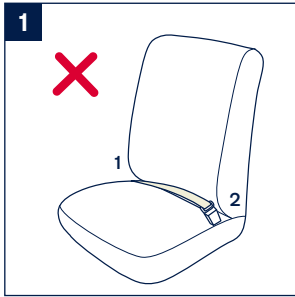

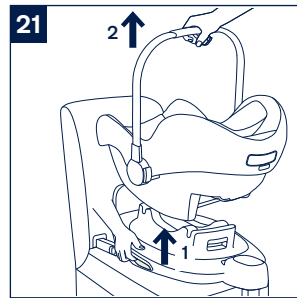
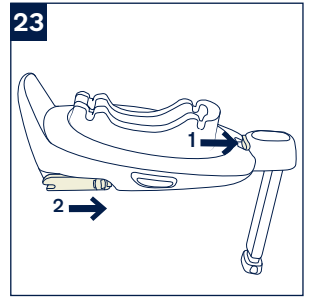
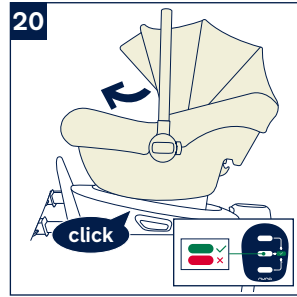
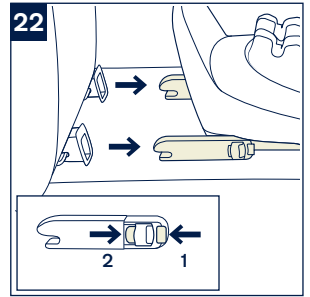
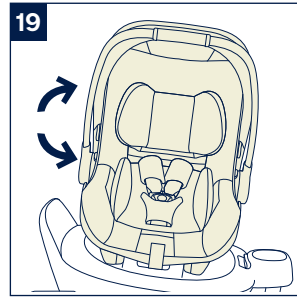
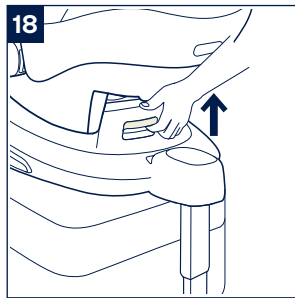
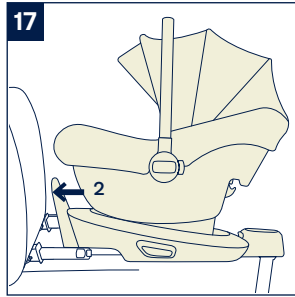
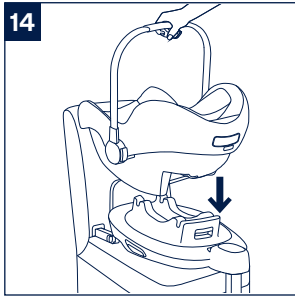
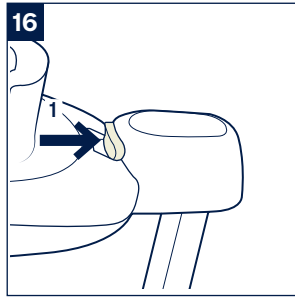
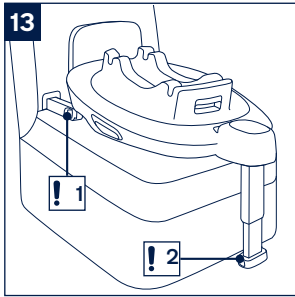

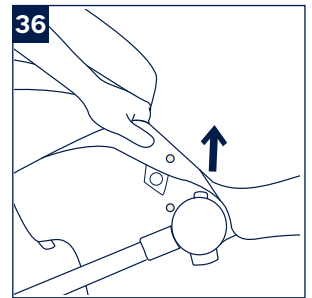
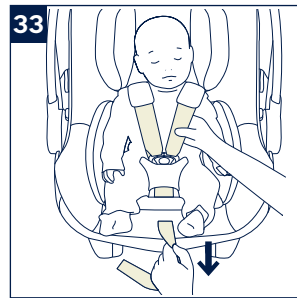
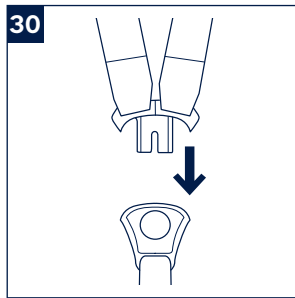
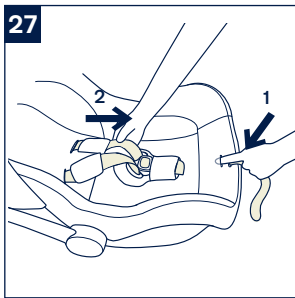
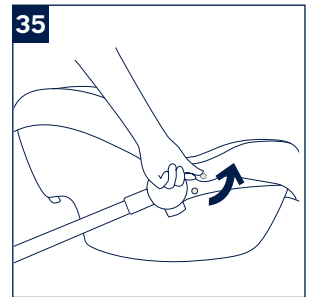
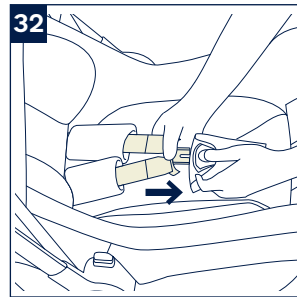
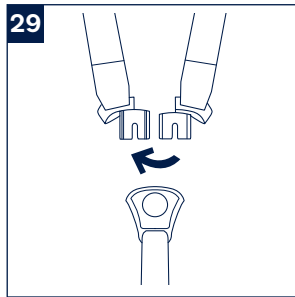
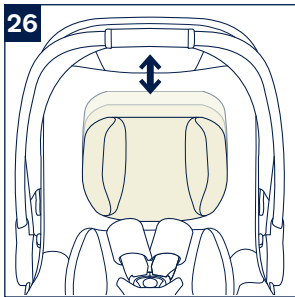
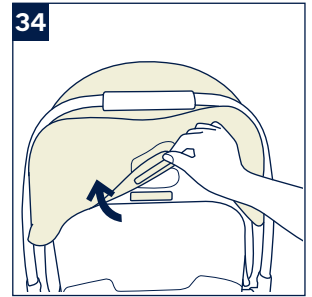
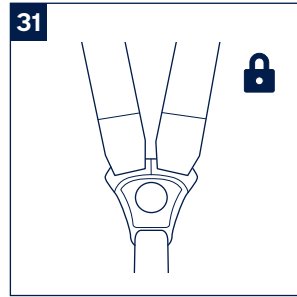
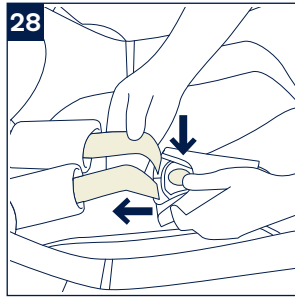
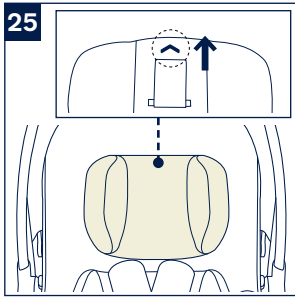

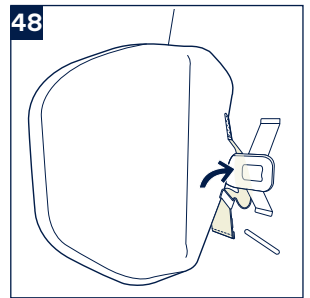
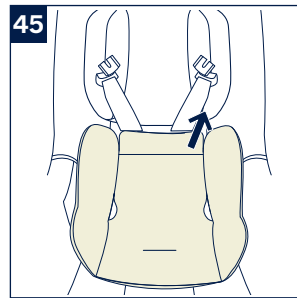
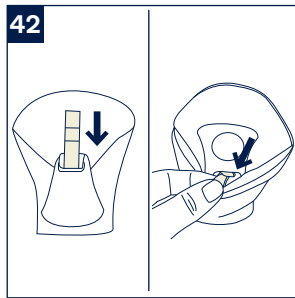
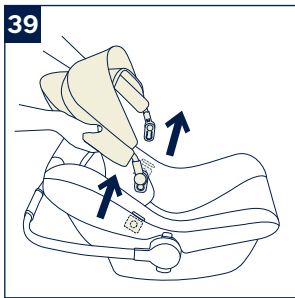
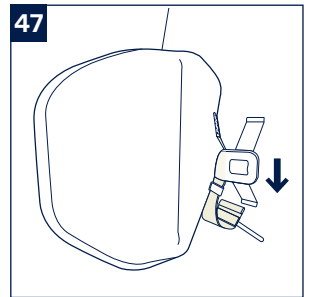
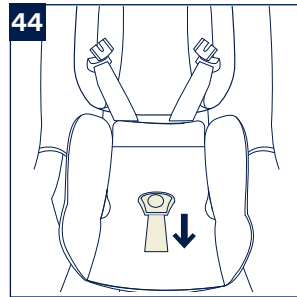
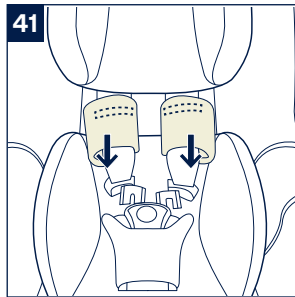
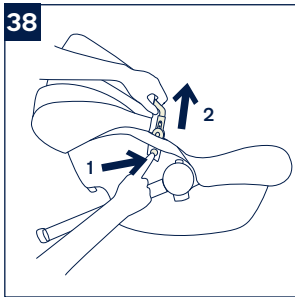
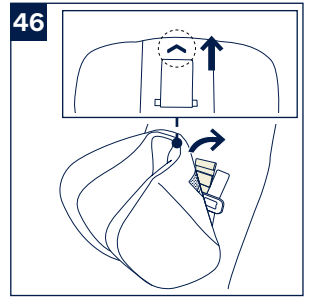
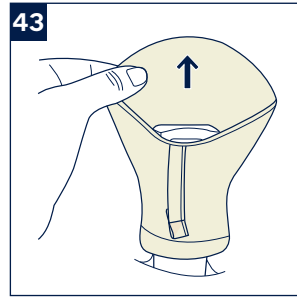
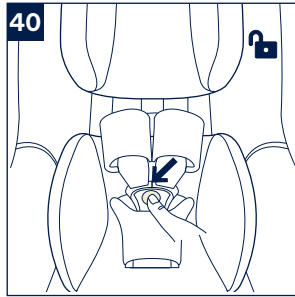
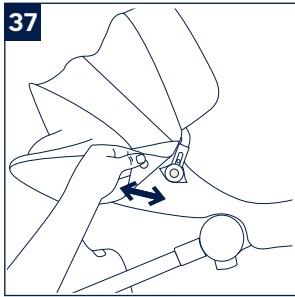

49

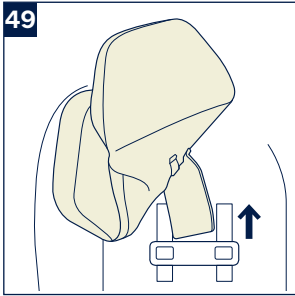

50

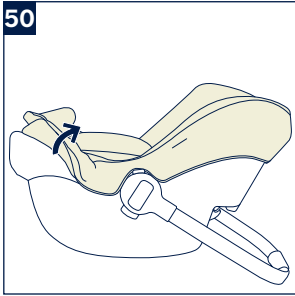

IMPORTANT!
PĂSTRATI ACESTE
INSTRUCȚIUNI
PENTRU
CONSULTARE
ULTERIOARĂ:
CITIȚI CU ATENȚIE

Cuprins

Informații referitoare la produs	173
Garanție	
Contact	
Cerințe de utilizare pentru copii	174
Avertisment	175
Lista componentelor	176
Utilizarea produsului	177
Demontarea și asamblarea părților moi	179
Curățarea și întreținerea	180

Informații referitoare la produs

Numărul modelului: _____

Data fabricării: _____

Garanție

Produsele noastre de înaltă calitate au fost concepute pentru a putea crește împreună cu copilul și cu familia dvs. Pentru că avem încredere în produsele noastre, fiecare dintre acestea este acoperită de o garanție specifică, începând din ziua achiziției. Vă rugăm să vă asigura că aveți la îndemână dovada de achiziție, numărul modelului și data fabricării atunci când ne contactați.

Pentru informații referitoare la garanție, vizitați:

www.nunababy.com

Faceți clic pe linkul „Garanție” de pe pagina principală.

Contact

Pentru piese de schimb, intervenții de service sau întrebări suplimentare referitoare la garanție, vă rugăm să contactați departamentul nostru de asistență tehnică.

info@nunababy.com

www.nunababy.com

Cerințe de utilizare pentru copii

Produsul este adecvat pentru utilizarea în cazul copiilor care îndeplinesc următoarele cerințe:

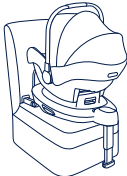
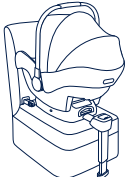
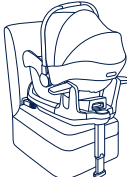
Imagine instalare	Adecvat pentru
 <p>PIPA lite+ Baza BASE next</p>	Înălțimea cuprinsă între 40 cm - 83 cm/ Greutatea ≤ 13 kg
 <p>PIPA lite+ Baza ARRA</p>	
 <p>PIPA lite+ Baza PIPA next</p>	

- 1 - Acesta este un sistem de siguranță îmbunătățit pentru copii „i-Size”. Acesta este omologat în temeiul regulamentului ONU nr. 129 pentru utilizare în poziții așezate într-un vehicul compatibil i-Size, astfel cum este indicat de către producătorul vehiculului în manualul utilizatorului vehiculului.
- 2 - În caz de nelămuriri, consultați fabricantul sau vânzătorul sistemului de siguranță îmbunătățită pentru copii.
- 3 - Sistemul de siguranță pentru copii PIPA lite este compatibil cu: BASE next, baza ARRA, baza PIPA next

Consultați manualul de instrucțiuni BASE next pentru instalarea BASE next.

Consultați manualul de instrucțiuni ARRA pentru instalarea bazei ARRA.

Consultați manualul de instrucțiuni al bazei PIPA next pentru instalarea bazei PIPA next.

*Baza este comercializată separat.

AVERTISMENT

Nerespectarea acestor avertismente și instrucțiuni poate cauza vătămări corporale grave sau moartea.

AVEȚI GRIJĂ ca articolele rigide și componentele din plastic ale sistemului de siguranță îmbunătățit pentru copii să fie amplasate și instalate astfel încât să nu poată exista riscul de a fi prinse de un scaun mobil sau de o ușă a vehiculului în timpul utilizării normale a acestuia.

NU utilizați sistemele de siguranță îmbunătățite pentru copii orientate în spate în raport cu direcția de deplasare a vehiculului în poziții de ședere în care este instalat un airbag frontal.

Orice picior de sprijin trebuie să fie în contact cu podeaua vehiculului. Toate curelele care fixează copilul trebuie să fie ajustate la corpul copilului, iar curelele nu trebuie răsucite.

Pentru a utiliza acest sistem de siguranță îmbunătățit pentru copii în conformitate cu Regulamentul ONU Nr. 129, copilul dvs. trebuie să îndeplinească următoarele cerințe:

Înălțimea cuprinsă între 40 cm - 83 cm/Greutatea ≤ 13 kg

Dispozitivul trebuie să fie schimbat dacă a fost supus unor tensiuni violente în caz de accident.

NU utilizați alte puncte de contact pentru suportul sarcinii decât cele descrise în instrucțiuni și marcate pe sistemul de siguranță îmbunătățit pentru copii.

Luati în considerare pericolul de a face modificări sau adăugări la dispozitiv fără aprobarea autorității competente, cât și pericolul de a nu urmări îndeaproape instrucțiunile de instalare furnizate de producătorul sistemului de siguranță pentru copii.

Vă rugăm să păstrați acest sistem de siguranță îmbunătățit pentru copii departe de lumina soarelui, în caz contrar poate fi prea fierbinte pentru pielea copilului. Atingeți întotdeauna sistemul de siguranță îmbunătățit pentru copii înainte de a pune copilul în acesta.

NICIODATĂ nu lăsați copilul nesupravegheat în sistemul de siguranță pentru copii.

Orice bagaje sau alte obiecte care ar putea cauza răniri în cazul unui accident trebuie fixate corespunzător.

Sistemul îmbunătățit de siguranță pentru copii nu trebuie utilizat fără husele textile.

Husele sistemului de siguranță îmbunătățit pentru copii trebuie înlocuite exclusiv cu produsele recomandate de producător, deoarece husa constituie o parte integrantă a performanței sistemului de siguranță.

De asemenea, acordați atenție instrucțiunilor și avertismentelor din manualul producătorului vehiculului.

NU utilizați sistemele de siguranță îmbunătățite pentru copii orientate în spate în raport cu direcția de deplasare a vehiculului în poziții de ședere în care este instalat un airbag frontal. Acest lucru poate cauza răniri grave sau deces. Consultați manualul de utilizare al vehiculului pentru mai multe informații.

Lista componentelor

Înainte de montare, asigurați-vă că aveți toate componentele. Dacă lipsește o componentă, contactați Nuna. Montajul nu necesită niciun fel de scule.

- | | | | |
|---|--|----|-----------------------------------|
| 1 | Căptușeala scaunului | 9 | Perne pentru hamul de umăr |
| 2 | Insertie pentru sugari | 10 | Suport pentru cap |
| 3 | Înelitoare pentru cataramă și zona coapselor | 11 | Mâner |
| 4 | Buton de ajustare a hamului | 12 | Copertină |
| 5 | Curea de ajustare a hamului | 13 | Buton de eliberare a copertinei |
| 6 | Spațiu pentru păstrarea manualului de instrucțiuni | 14 | Buton de eliberare a căruciorului |
| 7 | Buton de reglare a mânerului | 15 | Bară de atașare a bazei |
| 8 | Buton de eliberare a căruciorului* | 16 | Curelele ale hamului |
| | | 17 | Bară de atașare a bazei |

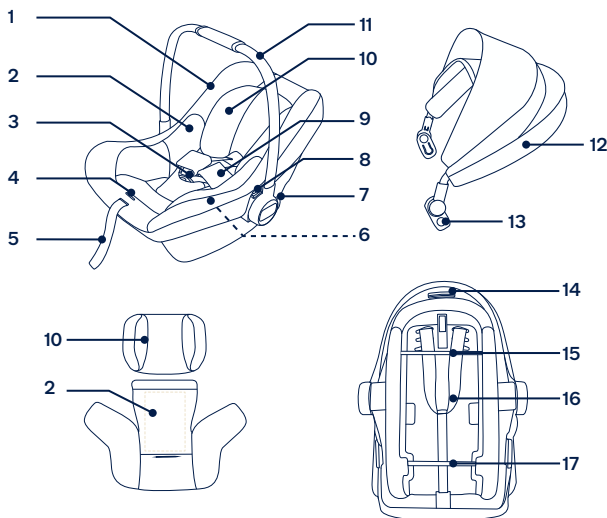

* utilizat numai cu adaptoare pentru sistemul de siguranță pentru copii

Utilizarea produsului

Aspecte referitoare la montaj

NU instalați acest modul de transport pentru copii pe scaunele vehiculului doar cu centuri de siguranță pentru bazin. (1)

Acest sistem de siguranță îmbunătățit pentru copii este adecvat pentru scaunele vehiculului cu puncte de ancorare ISOFIX i-Size cu baza. (2)

NU utilizați sistemele de siguranță îmbunătățite pentru copii orientate în spate în raport cu direcția de deplasare a vehiculului în poziții de ședere în care este instalat un airbag frontal. (3) Aceasta poate cauza decesul sau vătămarea gravă. Consultați manualul de utilizare al vehiculului pentru mai multe informații.

NU instalați acest sistem de siguranță îmbunătățit pentru copii pe scaunele vehiculului care sunt orientate în lateral sau în spate în raport cu direcția de deplasare a vehiculului.

Consultați manualul utilizatorului vehiculului dvs. pentru informații referitoare la pozițiile de montaj recomandate sau sugerate. (4)

Se recomandă instalarea acestui sistem de siguranță îmbunătățit pentru copii pe scaunul din spate al vehiculului. (5)

Reglarea mânerului

1 - Mânerul modului de transport pentru copii mici poate fi reglat în 3 poziții. (6)

2 - Pentru a regla poziția mânerului, apăsați butoanele de reglare a mânerului de pe ambele părți. (7)-1

3 - Rotiți mânerul până când face un clic în oricare dintre cele 3 poziții. (7)-2

! Un mâner deblocat se poate mișca în mod neașteptat, cauzând rănirea copilului.

! Mânerul trebuie să rămână în poziție verticală în timpul utilizării în mașină.

Instalarea bazei

1 - Atașați ghidurile ISOFIX de barele de ancorare ISOFIX ale vehiculului (consultați manualul de utilizare al vehiculului). (8) Ghidajele ISOFIX pot proteja suprafața scaunului vehiculului împotriva rușerii. Acestea pot ghida, de asemenea, conectorii ISOFIX.

2 - Desfaceți piciorul de suport din compartimentul de depozitare. (9)

3 - Extindeți conectorii ISOFIX apăsând butonul de reglare ISOFIX în timp ce trageți de conector. (10)

4 - Apăsați pe butonul de ajustare ISOFIX pentru a regla conectorii ISOFIX. Aliniați conectorii ISOFIX cu ghidajele ISOFIX și apoi conectați cu un „click” ambii conectori ISOFIX în barele de ancorare ISOFIX. (11)

! Asigurați-vă că ambii conectori ISOFIX sunt atașați în siguranță la barele de ancorare ISOFIX. Ar trebui să existe două clicuri sonore, iar culorile indicatorilor de pe ambii conectori ISOFIX trebuie să fie complet verzi. (11)-1

! Verificați pentru a vă asigura că baza este bine instalată trăgând ambii conectori ISOFIX.

5 - După ce așezați baza pe scaunul vehiculului, extindeți piciorul de fixare pe podea (12). Dacă piciorul de încărcare este instalat corect, indicatorul piciorului de încărcare va fi verde. Indicatorul va fi afișat cu roșu atunci când este piciorul este instalat incorect. (12)-2

! Piciorul de fixare are mai multe poziții. Atunci când indicatorul piciorului de fixare arată roșu, aceasta înseamnă că piciorul de fixare este în poziția greșită.

! Asigurați-vă că piciorul de fixare este în contact complet cu podeaua vehiculului.

! Strângeți butonul de reglare a piciorului de fixare, apoi scurtați piciorul de fixare în sus. (12)-1

Baza asamblată complet este indicată ca (13).

! Conectorii ISOFIX trebuie atașați și blocați pe barele de ancorare ISOFIX. (13)-1

! Piciorul de fixare trebuie instalat corect cu indicatorul verde. (13)-2

Atașarea modului de transport pentru copii la bază

1 - Împingeți modulul de transport pentru copii în jos în bază (14), în cazul în care sistemul de siguranță îmbunătățit pentru copii este fixat, indicatorul sistemului de siguranță îmbunătățit pentru copii apare verde. (15)

! Verificați dacă modulul de transport pentru copii este fixat pe bază, trăgând în sus de mâner.

2 - Apăsați butonul de reglare ISOFIX și împingeți baza înapoi până când vine în contact cu spătarul scaunului vehiculului. (16)(17)

3 - Apăsați butonul de rotație pentru a roti pentru o încărcare/descărcare mai ușoară a copilului. (18)(19)(20)

4 - Pentru a elibera modulul de transport pentru copii, strângeți butonul de eliberare al modului (21)-1, apoi ridicați căruciorul pentru copii. (21)-2

Dezinstalarea bazei

1 - Pentru a scoate baza, apăsați mai întâi butonul secundar de blocare (22)-1 iar apoi butonul (22)-2 de pe conectorii ISOFIX înainte de a scoate baza de pe scaunul vehiculului. (22)

2 - Pentru transport, apăsați butonul de reglare ISOFIX și mutați înapoi conectorii ISOFIX înapoi în poziția de stocare. (23)

Reglarea înălțimii suportului pentru cap

- ! Curelele hamului de umăr trebuie să fie mai apropiate de umerii copilului (24).
- ! În cazul în care curelele hamului pentru umăr nu sunt amplasate la înălțimea corespunzătoare, copilul poate fi aruncat din sistemul de siguranță îmbunătățit pentru copii în cazul unei coliziuni.
- ! Suportul pentru cap trebuie să rămână instalat în permanență în timpul utilizării modulului de transport pentru sugari. (25)

Trageți suportul pentru cap în sus sau în jos pentru a regla poziția. (26)

Fixarea copilului

Folosirea inserției pentru copii

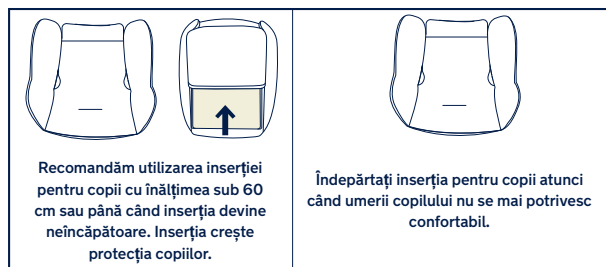

După ce ați așezat copilul în scaun, verificați dacă curelele hamului de umăr sunt reglate la înălțimea corectă.

- 1 - Apăsăți butonul de reglare a hamului, în timp ce trageți hamurile pentru umeri la lungimea corespunzătoare. (27)
 - 2 - Deblocați catarama hamurilor apăsând butonul roșu. (28)
 - 3 - Așezați copilul în modulul de transport pentru copii și blocați catarama. (32)
Cuplați catarama. Consultați (29)(30)(31).
 - 4 - Trageți în jos husa de reglare și reglați hamul astfel încât copilul să fie fixat. (33)
- ! Asigurați-vă că sunt strânse perfect curelele hamului de umăr. Orice slăbire a centurii reduce siguranța sistemului de reținere.

Demontarea și asamblarea părților moi

consultați imaginile (34)-(50)

Pentru a reasambla componentele moi, urmați invers pașii menționați mai sus.

Curățare și întreținere

Curățați cadrul, componentele din plastic și materialul cu o lavetă umedă, însă nu folosiți materiale abrazive sau înălbitor. Nu folosiți lubrifianți pe bază de silicon, deoarece aceștia atrag murdăria și praful.

Pentru a vă putea bucura de produsul dvs. cât mai mult timp, ștergeți-l cu o lavetă moale, absorbantă, după ce a fost expus la ploaie.

Consultați etichetele de îngrijire de pe părțile moi pentru instrucțiuni referitoare la spălare și uscare.

Decolorarea materialului sub acțiunea razelor solare este firească, iar urmele de uzură după o perioadă lungă de folosire sunt normale, chiar dacă produsul este utilizat conform instrucțiunilor.

Din rațiuni de siguranță, utilizați doar piese originale Nuna.

Verificați regulat dacă totul funcționează corespunzător. Dacă identificați orice piese uzate, defecte sau lipsă, întrerupeți utilizarea produsului.

IM-001153B

nuna®

Find out more at nunababy.com