

Joie™

Child Age 15 months - 12 years
Child Height 76 - 150 cm

i-Bold™

enhanced child restraint

- GB Instruction Manual
- FR Manuel d'instructions
- DE Bedienungsanleitung
- NL Instructiehandleiding
- IT Manuale di istruzioni
- ES Manual de instrucciones
- PT Manual de instruções
- PL Instrukcja obsługi
- CZ Návod k obsluze
- SK Návod na použitie
- SL Navodila za uporabo
- RU Руководство по эксплуатации
- DA Brugervejledning
- HU Használati utasítás
- RO Manual de instrucțiuni
- EL Εγχειρίδιο οδηγιών χρήσης
- TR Kullanım Kılavuzu
- AR دليل التعليمات
- HR Upute za uporabu
- SE Bruksanvisning
- NO Instruksjonsbok
- FI Käyttöopas

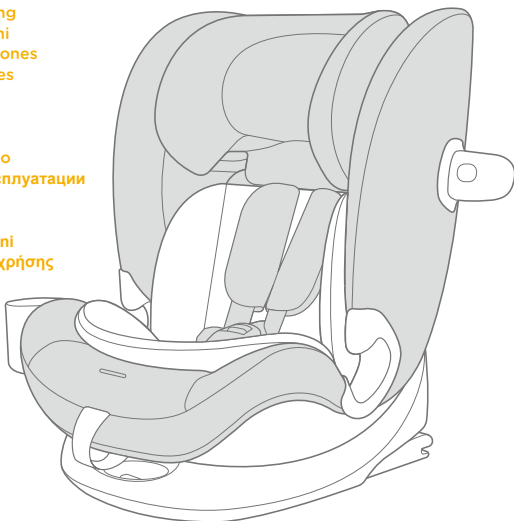

ECE R129: i-Size

RO Bun venit la Joie™

Ați achiziționat un sistem de siguranță de înaltă calitate pentru copii. Acest produs este adecvat pentru utilizare la copii cu înălțime și greutate de până la 150 cm și 36 kg.

Citiți cu atenție acest Manual de instrucțiuni și urmați pașii de instalare, deoarece este SINGURA metodă de a vă proteja copilul de accidentări grave sau moarte în cazul unui accident și pentru a oferi confort copilului în timpul utilizării acestui produs.

Păstrați manualul de instrucțiuni pentru consultare ulterioară.

Vă rugăm să confirmați

Pentru a utiliza sistemul de siguranță îmbunătățit Joie pentru copii cu conexiunile i-Size ISOFIX în conformitate cu Regulamentul UN nr. 129, copilul trebuie să îndeplinească următoarele cerințe.

Modul ham: Vârsta copilului ≥ 15 luni/ Înălțimea copilului 76 cm-105 cm/ Greutatea copilului ≤ 22 kg;

Modul înălțător: Înălțimea copilului între 100 cm - 150 cm/Greutatea ≤ 36 kg;

Citiți toate instrucțiunile din manual înainte de asamblarea și utilizarea acestui produs.

! IMPORTANT: PĂSTRAȚI PENTRU CONSULTĂRI ULTERIOARE. CITIȚI CU ATENȚIE.

Păstrați manualul de instrucțiuni în compartimentul de depozitare din partea de jos a bazei, conform figurii din dreapta.

Pentru informații privind garanția, vizitați site-ul nostru web pe joiebaby.com



Lista componentelor

Asigurați-vă că nu lipsesc aceste componente. Contactați vânzătorul dacă lipsesc anumite componente.

- 1 Suport pentru cap
- 2 Căptușeală scaun
- 3 Cataramă
- 4 Buton de ajustare a hamului
- 5 Husă de reglare
- 6 Buton de reglare ISOFIX
- 7 Buton de reglare a înclinării
- 8 Ghidajul curelei de bazin
- 9 Huse pentru ham de umăr
- 10 Inserție
- 11 Manetă de reglare a suportului pentru cap
- 12 Curea prindere superioară
- 13 Sac de stocare superior
- 14 Punct fix
- 15 Conector ISOFIX
- 16 Ghidaje pentru atașarea conectorilor ISOFIX
- 17 Capsulă de protecție la impact lateral x2
*trebuie utilizat numai pe partea laterală a ușii
- 18 Suport de pahare

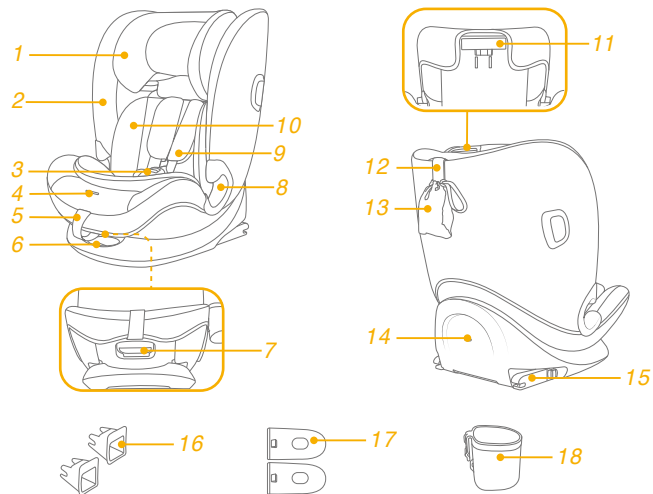

AVERTISMENT

- ! **REȚINEȚI** că articolele rigide și componentele din plastic ale sistemului de siguranță îmbunătățit pentru copii să fie amplasate și instalate astfel încât să nu poată exista riscul de a fi prinse de un scaun mobil sau de o ușă a vehiculului în timpul utilizării normale a acestuia.
- ! Pentru a utiliza acest sistem de siguranță îmbunătățit pentru copii în conformitate cu Regulamentul ONU Nr. 129, copilul trebuie să îndeplinească următoarele cerințe.
- ! Modul ham: Înălțimea copilului 76 cm - 105 cm/max. 22 kg;
Modul înălțător: Înălțimea copilului 100 cm - 150 cm/max. 36 kg;
- ! **IMPORTANT - NU UTILIZAȚI PENTRU COPII CU VÂRSTE MAI MICI DE 15 LUNI** (Consultați instrucțiunile).
- ! Este posibil ca sistemul de siguranță pentru copii să nu se potrivească în toate vehiculele autorizate.
- ! Orice curele folosite pentru fixarea sistemului de siguranță îmbunătățit în vehicul trebuie să fie bine strânse, orice curele folosite pentru fixarea copilului trebuie să fie ajustate în funcție de corpul copilului și aceste curele nu trebuie să fie răsucite.
- ! **NU utilizați alte puncte de contact pentru suportul sarcinii decât cele descrise în instrucțiuni și marcate pe sistemul de siguranță îmbunătățit pentru copii.**
- ! După plasați copilul în acest sistem de siguranță îmbunătățit pentru copii, cureaua trebuie utilizată corect.
- ! **Asigurați-vă** că orice curea pentru genunchi este plasată jos, astfel încât pelvisul să fie cuplat ferm, fixat.

AVERTISMENT

- ! Dispozitivul trebuie să fie schimbat dacă a fost supus unor tensiuni violente în caz de accident. Un accident poate cauza daune pe care nu le puteți vedea.
- ! Luați în considerare pericolul de a face modificări sau adăugări la dispozitiv fără aprobarea autorității competente, cât și pericolul de a nu urmări îndeaproape instrucțiunile de instalare furnizate de producătorul sistemului de siguranță îmbunătățit pentru copii.
- ! Vă rugăm să păstrați acest sistem de siguranță îmbunătățit pentru copii departe de lumina soarelui; în caz contrar poate fi prea fierbinte pentru pielea copilului. Atingeți întotdeauna sistemul de siguranță îmbunătățit pentru copii înainte de a pune copilul în acesta.
- ! **NICIODATĂ** nu lăsați copilul nesupravegheat în sistemul de siguranță îmbunătățit pentru copii.
- ! Orice bagaje sau alte obiecte care ar putea cauza răni în cazul unui accident trebuie fixate corespunzător.
- ! Sistemul îmbunătățit de siguranță pentru copii **NU TREBUIE** utilizat fără componentele moi.
- ! Componentele moi nu trebuie să fie înlocuite decât cu cele recomandate de producător, deoarece componentele moi sunt parte integrantă a performanței sistemului de fixare.
- ! Verificați dacă acest sistem îmbunătățit de siguranță pentru copii poate fi instalat corect în vehiculul dvs. înainte de a-l achiziționa.
- ! Consultați distribuitorul pentru probleme legate de întreținere, reparații și înlocuirea pieselor.
- ! Pentru a evita arsurile, nu puneți niciodată lichide fierbinți în suportul de pahar al sistemului de siguranță pentru copii.

Urgențe

În caz de urgență sau accidente, este esențial să îi fie acordate primul ajutor și tratament medical copilului.

Informații referitoare la produs

Mod ham: pentru instalare cu sistem ISOFIX + prindere superioară

1. Acesta este un sistem îmbunătățit de siguranță pentru copii i-Size. Acesta este omologat în temeiul regulamentului ONU nr. 129 pentru utilizare în poziții așezate într-un vehicul compatibil i-Size, astfel cum este indicat de către producătorul vehiculului în manualul utilizatorului vehiculului.
2. În caz de nelămuriri, consultați fabricantul sau vânzătorul sistemului de siguranță îmbunătățit pentru copii.

Modul înălțător:

pentru instalare cu centură de siguranță în 3 puncte

pentru instalare cu centură cu 3 puncte + sistem ISOFIX

1. Acesta este scaun înălțător cu sistem de siguranță îmbunătățit pentru copii i-Size. Este aprobat în conformitate cu Regulamentul ONU nr. 129, pentru utilizare în primul rând în „poziții de ședere i-Size” conform indicațiilor producătorilor de vehicule din manualul de utilizare a vehiculului.
2. În caz de nelămuriri, consultați fabricantul sau vânzătorul sistemului de siguranță îmbunătățit pentru copii.

Materiale Plastic, metal, textil
Nr. brevet Brevet în așteptare

Alegeți versiunea de montaj

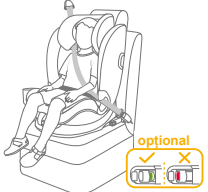
	Dimensiuni copil	Modul de instalare	Imagine instalare	Vârsta de referință	Poziția scaunului
ECE R129	76 cm-105 cm/ ≤22 kg	Modul ham		15 luni până la aproximativ 4 ani	Poziția 1-3
	100 cm-150 cm/ ≤36 kg	Modul înălțător		3,5 ani până la 12 ani	Poziția 1-3

Aspecte referitoare la montaj

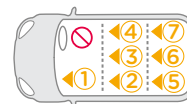
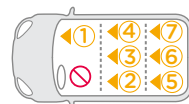
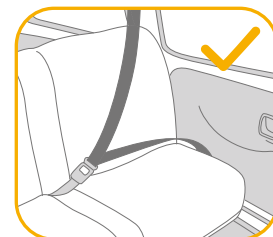
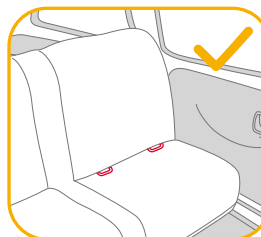

Utilizați scutul de impact lateral

consultați imaginile 1 - 2

1. Sistemul de siguranță îmbunătățit pentru copii este livrat cu o capsulă de protecție la impact lateral detașabilă. Introduceți capsula de protecție la impact lateral pe partea cea mai apropiată de ușă. Instalare prezentată în 1.
2. Apăsăți butonul de eliberare pentru a îndepărta capsula de impact lateral. 2

Reglarea înălțimii pentru suportul pentru cap și hamurile de umăr

consultați imaginile 3 - 6

Reglați suportul pentru cap și verificați dacă hamurile de umăr se află la înălțimea corectă, conform 3&4&5&6

! Când sunt utilizate în modul ham, fantele hamurilor pentru umeri trebuie să fie la nivel sau imediat deasupra umerilor copilului. 3

! Când sunt utilizate în modul scaun înălțător, ghidajele hamurilor de umăr trebuie să fie chiar la nivelul umerilor copilului. 4

Trageți maneta de reglare a suportului pentru cap 5 în timp ce trageți în sus sau împingeți în jos suportul pentru cap până când se fixează în una dintre cele 12 poziții, conform 6.

Reglarea înclinării

consultați imaginile 7 - 8

Apăsăți butonul de reglare a înclinării pentru a regla sistemul de siguranță pentru copii în poziția corectă, conform 7&8.

Există 3 poziții de înclinare care pot fi utilizate pentru modurile ham și modul de scaun înălțător. 8

Instalare sistem de siguranță pentru copii

consultați imaginile 9 - 17

1. Introduceți ghidaje de atașare ISOFIX pentru a vă ajuta la instalare. 9
 2. Apăsăți pe butonul de ajustare ISOFIX pentru a plia ISOFIX. 10 -1&10 -2
 3. Asigurați-vă că ambii conectori ISOFIX sunt atașați în siguranță în punctele de ancorare ISOFIX. Culoarele indicatorilor de pe ambii conectori ISOFIX trebuie să fie complet verzi. 11 -1
- ! Apăsăți din nou butoanele de reglare ISOFIX și împingeți scaunul înapoi până când vine în contact cu spătarul scaunului vehiculului.

Scoaterea scaunului

1. Pentru a scoate din vehicul apăsați butonul de reglare ISOFIX și trageți baza de la scaun. Apoi apăsați și eliberați conectorii din sistemul ISOFIX al vehiculului. 12
2. Pentru a preveni deteriorarea în timpul transportului, apăsați butonul de reglare ISOFIX 13 -1 și pliați conectorul complet. 13 -2

Folosirea legăturii superioare

1. Pentru a extinde legătura superioară pentru utilizare, apăsați butonul de pe dispozitivul de reglare a fixării și trageți pentru a-l extinde. 14
 2. Conectați bine cârligul de ancorare la racordul de ancorare al vehiculului. (consultați manualul vehiculului). 15
- ! Asigurați-vă că este bine fixat cârligul de ancorare la racordul de ancorare. Întindeți cureaua de prindere până când indicatorul este complet verde. 16
- ! Atunci când nu este utilizată, legătura superioară trebuie să fie stocată în mod corespunzător. Pentru a vă asigura că legătura superioară este depozitată în mod corespunzător, tensionați cureaua, pentru a evita balansarea legăturii superioare când vehiculul se deplasează. 17
- ! Asigurați-vă că indicatorul dispozitivului de prindere de sus este verde după reglarea unghiului de înclinare a scaunului; dacă nu, strângeți din nou cureaua de prindere până când devine complet verde.

Utilizarea în modul ham

(Înălțimea copilului 76 cm-105 cm/Greutatea copilului ≤ 22 kg/15 luni - 4 ani)

consultați imaginile 18 - 23

! Instalați sistemul îmbunătățit de siguranță pentru copii pe scaunul din spate al vehiculului, apoi puneți copilul în sistemul îmbunătățit de siguranță pentru copii.

Fixarea copilului

1. Pentru a prelungi centurile hamului, apăsați butonul de reglare a hamului în timp ce scoateți hamurile umărului, pentru a le slăbi. 18
 2. Deblocați hamul apăsând butonul roșu. 19
 3. Așezați hamul și cataramele pe partea exterioară, astfel încât să nu vă încurce atunci când puneți copilul în scaun. 20
 4. Utilizați inserția pentru a sprijini copilul dacă umerii copilului sunt mai mici decât marginea inferioară a tetierei. 22
 5. Așezați copilul în sistemul de siguranță îmbunătățit pentru copii și treceți ambele brațe ale copilului prin ham.
 6. Cuplați catarama. Consultați 21
- ! Trageți în jos husa de reglare și reglați hamul astfel încât copilul să fie bine fixat. 23
- ! Mențineți întotdeauna copilul fixat în ham și strâns în mod corespunzător prin îndepărtarea oricărui joc.

Utilizarea în modul scaun înălțător

(Înălțimea copilului 100 cm-150 cm/greutatea copilului ≤ 36 kg/3,5 - 12 ani)

consultați imaginile 24 - 32

- ! Instalați sistemul îmbunătățit de siguranță pentru copii pe scaunul din spate al vehiculului, apoi puneți copilul în sistemul îmbunătățit de siguranță pentru copii.
- ! Îndepărtați inserția în modul scaun înălțător.

Fixarea copilului

1. Deblocați hamul apăsând butonul roșu. 24
 2. Scoateți capacul curelei de picioare sau capacul pentru hamul de umăr și depozitați-l în mod corespunzător. 25&27
 3. Ascundeți catarama și plasați curelele hamului în compartimentele de ascundere. 26&29
 4. Reglați tetiera astfel încât hamul să fie la nivel cu partea superioară a umerilor copilului.
 5. Conectați catarama la centura vehiculului.
- ! Culoarele indicatorilor de pe ambii conectori ISOFIX trebuie să fie complet verzi. 32-1
- ! Instalarea cu conectori ISOFIX în modul scaun pentru copil este opțională. Dacă utilizați conectori ISOFIX, asigurați-vă că indicatorii de pe ambii conectori sunt complet verzi atunci când sunt atașați la punctele de ancorare.
- ! Centura de umăr trebuie să treacă prin ghidajul centurii de umăr. 32-2
- ! Sistemul îmbunătățit de siguranță pentru copii nu poate fi utilizat dacă catarama centurii de siguranță a vehiculului (capătul cataramei mamă) este prea lungă pentru a ancora fix sistemul de siguranță pentru copii. 32-3

Folosirea suporturilor pentru pahare

consultați imaginile 33 - 35

Demontarea părților moi

consultați imaginile 36 - 44

Apăsăți butonul de culoare roșie pentru a decupla catarama. 24

Urmați pașii 36 - 44 pentru a detașa componentele moi.

Pentru a reatașa componentele moi, reparați pașii de mai sus în ordine inversă.

Îngrijire și întreținere

- ! Nu lăsați inserția pentru sugari la îndemâna copilului.
- ! Spălați componentele moi cu apă rece sub 30 °C.
- ! Nu călcați componentele moi.
- ! Nu înălbiți sau nu curățați chimic componentele moi.
- ! Nu utilizați detergenți neutri nediluți, benzină sau alți solvenți organici pentru a spăla sistemul de siguranță îmbunătățit pentru copii sau baza. Acest lucru poate cauza deteriorarea sistemului de siguranță îmbunătățit pentru copii.
- ! Nu răsuciți cu forță mare componentele moi pentru a le usca. Acesta poate lăsa cute în componentele moi.
- ! Vă rugăm să atârnați la umbră componentele moi.
- ! Îndepărtați sistemul de siguranță îmbunătățit pentru copii de pe scaunul vehiculului dacă nu îl folosiți pentru o perioadă lungă de timp.



OBSERVAȚIE