

Joie™

Child height 76cm-145cm/  
Child weight ≤ 36kg;

# fortifi™ R129

## enhanced child restraint

- GB Instruction Manual
- FR Instruction Manual
- DE Bedienungsanleitung
- NL Instructiehandleiding
- IT Manuale di istruzioni
- ES Manual de instrucciones
- PT Manual de instruções
- PL Instrukcja obsługi
- CZ Návod k obsluze
- SK Návod na použitie
- SL Navodila za uporabo
- RU Руководство по эксплуатации
- DA Brugervejledning
- HU Használati utasítás
- RO Manual de instrucțiuni
- EL Εγχειρίδιο οδηγιών χρήσης
- TR Kullanım Kılavuzu
- AR دليل التعليمات
- HR Upute za uporabu
- SE Bruksanvisning
- NO Instruksjonsbok
- FI Käyttöopas



# RO Bun venit la Joie™

Felicitări pentru că ați devenit parte din familia Joie! Ne bucurăm să participăm la călătorie alături de micuțul vostru. Călătorind cu sistemul îmbunătățit de siguranță pentru copii fortifi™ R129, utilizați un sistem de siguranță pentru copii de înaltă calitate, complet certificat. Citiți cu atenție acest manual și urmați fiecare pas pentru a asigura o călătorie confortabilă și cea mai înaltă protecție pentru copilul dvs.

Pentru a utiliza acest modul de transport pentru copii Joie cu centura vehiculului, copilul trebuie să îndeplinească următoarele cerințe.

Potrivit pentru: înălțimea copilului 76 cm-145 cm (aproximativ 15 luni- 12 ani).

## Verificați

Citiți toate instrucțiunile din manual înainte de asamblarea și utilizarea acestui produs.

**! IMPORTANT: PĂSTRAȚI PENTRU CONSULTĂRI ULTERIOARE. CITIȚI CU ATENȚIE.**

Păstrați manualul de instrucțiuni în compartimentul de depozitare de pe capacul din spate pentru consultare ulterioară.

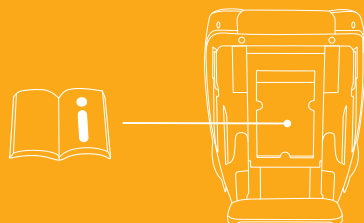

## Lista componentelor

Înainte de montare, asigurați-vă că aveți toate componentele. Dacă lipsește o componentă, vă rugăm să contactați distribuitorul local. Montajul nu necesită niciun fel de scule.

- |                              |  |
|------------------------------|--|
| 1 Suport pentru cap          | 8 Dispozitiv de blocare                                      |
| 2 Pernă pentru scaun         | 9 Manetă de reglare a suportului pentru cap                  |
| 3 Cataramă                   | 10 Compartimentul de depozitare a manualului de instrucțiuni |
| 4 Buton de reglaj ham        | 11 Bază  |
| 5 Mâner de reglare înclinare | 12 Fantă spate   |
| 6 Curea pentru coapse        | 13 Fantă pentru scaun  |

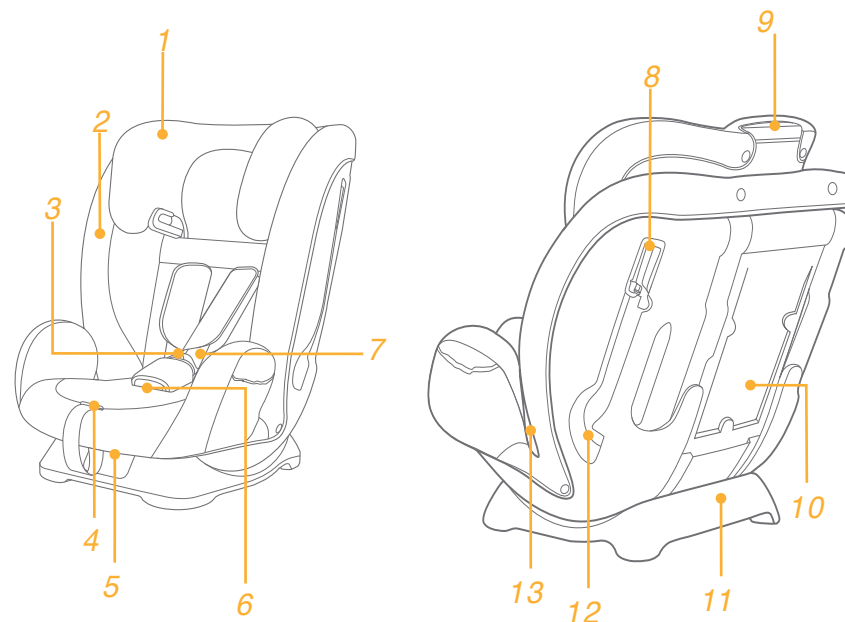

# AVERTISMENT

- ! AVEȚI GRIJĂ ca articolele rigide și componentele din plastic ale sistemului de siguranță să fie amplasate și instalate astfel încât să nu poată fi prinse de un scaun mobil sau de o ușă a vehiculului.
- ! Pentru a utiliza acest sistem de siguranță îmbunătățit pentru copii în conformitate cu Regulamentul ONU Nr. 129, copilul trebuie să îndeplinească următoarele cerințe.
- ! Modul ham: Înălțimea copilului 76 cm - 105 cm/max. 22 kg
- ! Modul înălțător: Înălțimea copilului 100 cm - 145 cm/max. 36 kg
- ! IMPORTANT - NU UTILIZAȚI PENTRU COPII CU VÂRSTE MAI MICI DE 15 LUNI.
- ! Este posibil ca sistemul de siguranță pentru copii să nu se potrivească în toate vehiculele autorizate când este utilizat în una dintre aceste poziții.
- ! Orice curele folosite pentru fixarea sistemului de siguranță îmbunătățit în vehicul trebuie să fie bine strânse, orice curele folosite pentru fixarea copilului trebuie să fie ajustate în funcție de corpul copilului și aceste curele nu trebuie să fie răsucite.
- ! După plasați copilul în acest sistem de siguranță îmbunătățit pentru copii, cureaua trebuie utilizată corect. Asigurați-vă că orice curea pentru genunchi este plasată jos, astfel încât pelvisul să fie cuplat ferm, fixat.
- ! Dispozitivul trebuie să fie schimbat dacă a fost supus unor tensiuni violente în caz de accident. Un accident poate cauza daune pe care nu le puteți vedea.
- ! Luați în considerare pericolul de a face modificări sau adăugări la dispozitiv fără aprobarea autorității competente, cât și pericolul de a nu urmări îndeaproape instrucțiunile de instalare furnizate de producătorul sistemului de siguranță îmbunătățit pentru copii.
- ! Vă rugăm să păstrați acest sistem de siguranță îmbunătățit pentru copii departe de lumina soarelui; în caz contrar poate fi prea fierbinte pentru pielea copilului. Atingeți întotdeauna sistemul de siguranță îmbunătățit pentru copii înainte de a pune copilul în acesta.
- ! NICIODATĂ nu lăsați copilul nesupravegheat cu acest sistem de siguranță îmbunătățit pentru copii.

# AVERTISMENT

- ! Orice bagaje sau alte obiecte care ar putea cauza răni în cazul unui accident trebuie fixate corespunzător.
- ! Sistemul îmbunătățit de siguranță pentru copii NU TREBUIE utilizat fără componentele moi.
- ! Componentele moi nu trebuie să fie înlocuite decât cu cele recomandate de producător, deoarece componentele moi sunt parte integrantă a performanței sistemului de fixare.
- ! Verificați dacă acest sistem îmbunătățit de siguranță pentru copii poate fi instalat corect în vehiculul dvs. înainte de a-l achiziționa.
- ! NICIUN sistem de siguranță îmbunătățit pentru copii poate garanta protecția completă împotriva rănirii în caz de accident. Cu toate acestea, utilizarea corectă a acestui sistem de siguranță îmbunătățit pentru copii va reduce riscul rănirii grave sau al decesului copilului.
- ! NU instalați acest sistem de siguranță îmbunătățit pentru copii fără a urma instrucțiunile din acest manual sau vă puteți pune copilul într-un pericol grav de rănire sau deces.
- ! NU utilizați acest sistem de siguranță îmbunătățit pentru copii dacă acesta are componente deteriorate sau lipsă.
- ! NU îmbrăcați copilul cu haine largi/prea mari, deoarece acest lucru poate împiedica fixarea corectă și sigură a copilului de curelele pentru umeri și de cureaua pentru coapse între picioare.

# Urgențe

În caz de urgență sau accidente, este esențial să îi fie acordate primul ajutor și tratament medical copilului.

## Informații referitoare la produs

### Modul ham: pentru instalare cu centură de siguranță în 3 puncte



1. Acesta este un sistem universal îmbunătățit de siguranță pentru copii, cu centuri. Este aprobat în conformitate cu Regulamentul ONU nr. 129, pentru utilizare în primul rând în „poziții de ședere universale” conform indicațiilor producătorilor de vehicule din manualul de utilizare a vehiculului.
2. În caz de nelămuriri, consultați fabricantul sau vânzătorul sistemului de siguranță îmbunătățit pentru copii.

### Modul înălțător: pentru instalare cu centură de siguranță în 3 puncte

1. Acesta este scaun înălțător cu sistem de siguranță îmbunătățit pentru copii i-Size. Este aprobat în conformitate cu Regulamentul ONU nr. 129, pentru utilizare în primul rând în „poziții de ședere i-Size” conform indicațiilor producătorilor de vehicule din manualul de utilizare a vehiculului.
2. În caz de nelămuriri, consultați fabricantul sau vânzătorul sistemului de siguranță îmbunătățit pentru copii.

**Materiale** Plastic, metal, textil  
**Nr. brevet** Brevet în așteptare

## Alegeți modul de instalare

	Dimensiuni copil	Modul de instalare	Instalarea	Vârsta de referință	Poziția de înclinare
ECE R129	76cm-105cm/ ≤22kg	Modul ham		15 luni până la aproximativ 4 ani	Poziția 1-4
	100cm-145cm/ ≤36kg	Modul înălțător		3.5 ani până la 12 ani	Poziția 1-4

## Aspecte referitoare la montaj

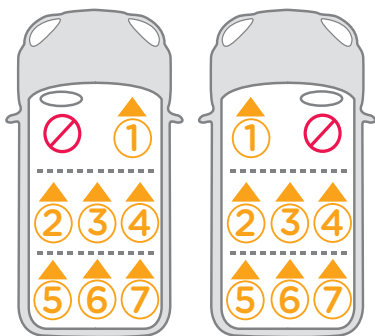
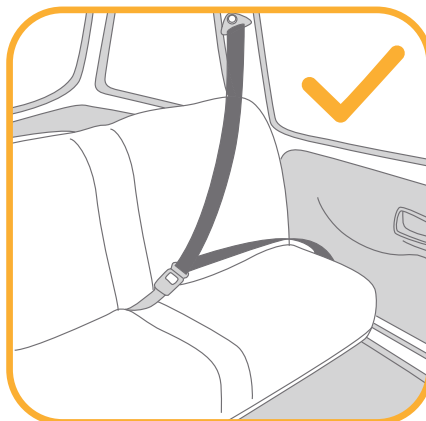
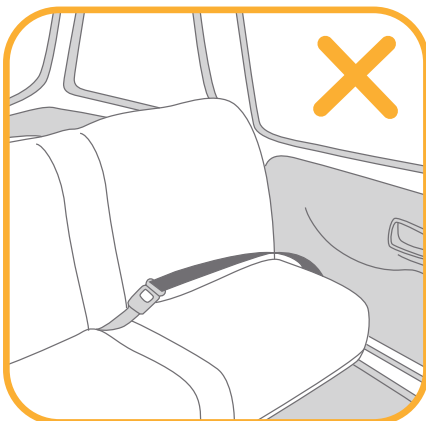

## Reglarea înclinării

consultați imaginile 1 - 2

Apăsați mânerul de reglare a înclinării și reglați sistemul de siguranță pentru copii în poziția corectă. 1

Există patru poziții de înclinare precum în ilustrațiile 2

## Reglarea înălțimii pentru suportul pentru cap și hamurile de umăr

consultați imaginile 3 - 5

Vă rugăm să reglați suportul capului și hamurile pentru umeri la înălțimea corespunzătoare în funcție de înălțimea copilului.

! Atunci când sunt utilizate cu sistemul intern de hamuri (modul ham), fantele hamurilor pentru umeri trebuie să fie chiar la nivel sau imediat sub umerii copilului. 3

! Atunci când se utilizează în modul înălțător, ghidajele curelelor de umăr trebuie să fie chiar la nivel cu sau imediat deasupra umerilor copilului. 4

Trageți maneta de reglare a suportului pentru cap, în timp ce trageți în sus sau împingeți în jos suportul pentru cap până când se fixează în una dintre cele 9 poziții.

Pozițiile suportului pentru cap sunt prezentate la 5

! Aripile laterale se pot deschide când suportul pentru cap este reglat în poziția a 5-a sau mai sus.

## Modul ham

(înălțimea copilului 76 cm-105 cm/greutatea copilului ≤ 22 kg/15 luni - 4 ani)

consultați imaginile 6 - 14

! Vă rugăm să instalați sistemul de siguranță pentru copii pe scaunul vehiculului, apoi să puneți copilul în sistemul de siguranță pentru copii.

### i. Instalarea

! Ajustați hamurile de umeri la înălțimea corespunzătoare înainte de a instala sistemul de siguranță pentru copii.

! Când instalați și reglați centurile de siguranță, asigurați-vă că centura de umăr și cea de talie nu sunt răsucite și nu vor împiedica poziționarea corectă a centurilor de siguranță.

1. Treceți centura de siguranță prin fanta din spatele sistemului de siguranță pentru copii. 6
2. Puneți limba centurii în capătul cataramii mamă. 7

3. Deschideți dispozitivul de blocare și introduceți porțiunea centurii de umăr a vehiculului prin acesta. **8**
  4. În timp ce apăsați sistemul de siguranță în scaunul vehiculului, trageți centurile pentru a fixa strâns sistemul de siguranță. **9**
- ! Sistemul de siguranță pentru copii nu poate fi utilizat în cazul în care catarama centurii de siguranță a vehiculului (capătul cataramei mamă) este prea lungă pentru a ancora fix sistemul de siguranță pentru copii.
- ! Verificați instalarea corectă prin mișcarea sistemului de siguranță pentru copii în față și în spate.

Este afișat un scaun corect instalat (traseul centurii vehiculului) în **10**

- ! Centura de umăr trece prin dispozitivul de blocare, conform **10 -1**
- ! Centura pentru bazin trece prin fanta din spate, conform **10 -2**
- ! Limba cataramei vehiculului este cuplată corect cu catarama vehiculului, conform **10 -3**

## ii. Fixarea copilului în sistemul de siguranță pentru copii

1. În timp ce apăsați butonul de reglare a hamului, trageți complet hamurile pentru umeri ale sistemului de siguranță pentru copii. **11**
  2. Apăsați butonul de culoare roșie pentru a decupla catarama. **12**
  3. Așezați copilul în sistemul de siguranță pentru copii și cuplați catarama. **13**
  4. Trageți în jos husa de reglare și reglați hamul astfel încât copilul să fie fixat. **14**
- ! După ce este așezat copilul, verificați din nou dacă hamurile pentru umeri sunt la înălțimea corespunzătoare.
- ! Asigurați-vă că hamurile pentru umeri stau strâns pe umerii copilului (centura nu se îndoie).

# Modul înălțător

(înălțimea copilului 100 cm-145 cm/greutatea copilului ≤ 36 kg/3.5 - 12 ani)

consultați imaginile **15 - 19**

## i. Instalarea

- ! Utilizați doar centura vehiculului când instalați sistemul de siguranță pentru copii în modul înălțător; nu mai este nevoie de sistemul intern de hamuri.

Depozitați curelele de umăr, catarama și limbile cataramei în compartimentele de depozitare respective, conform ilustrației din **17**.

- ! Vă rugăm să reglați hamurile pentru umeri la lungimea corespunzătoare înainte de a depozita curelele și catarama în compartimentele lor de depozitare.

! Reglați sistemul de siguranță pentru copii la unghiul corespunzător.

- ! Când instalați și reglați centurile de siguranță, asigurați-vă că centura de umăr și cea de talie nu sunt răsucite și nu vor împiedica poziționarea corectă a centurilor de siguranță.

1. Apăsați butonul de culoare roșie pentru a decupla catarama. **15**
2. Îndepărtați cureaua pentru zona dintre picioare. **16**
3. Desprindeți capsele. **17 -1**
4. Ridicați clapeta superioară în sus și trageți clapeta inferioară în față, apoi depozitați curelele pentru umeri în compartimentele lor de depozitare. **17 -2**
5. Trageți catarama în partea din spate a pernei scaunului și apoi depozitați catarama și limbile cataramei în compartimentele de depozitare respective. **17 -3 & 17 -4**
6. Reatașați capsele pentru a recupera perna scaunului. Căptușeala scaunului recuperată este indicată ca **18**

## ii. Fixarea copilului în sistemul de siguranță pentru copii

1. Puneți copilul în sistemul de siguranță pentru copii, verificați dacă ghidajele centurii de umăr sunt la înălțimea corespunzătoare.
  2. Așezați cureaua de umăr prin ghidajul curelei de umăr, treceți centura de talie prin fantele scaunului. Cuplați catarama și trageți centura vehiculului pentru a o strânge. **19**
- ! Centura de umăr trebuie să treacă prin ghidajul centurii de umăr, conform **19 -1**.
- ! Centura de talie trebuie să treacă prin fantele scaunului.
- ! Sistemul de siguranță pentru copii nu poate fi utilizat dacă catarama centurii de siguranță a vehiculului (capătul cataramei mamă) este prea lungă pentru a ancora fix sistemul de siguranță pentru copii.
- ! Nu folosiți niciodată o centură de siguranță a vehiculului doar pentru talie pentru fixarea copilului.
- ! Nu folosiți centura de umăr prea largă sau poziționată sub braț.
- ! Nu folosiți centura de umăr prin spatele copilului.
- ! Nu lăsați copilul să alunece în sistemul de siguranță pentru copii, pericol de strangulare.

# Demontarea părților moi

consultați imaginile 20 - 22

1. Apăsăți butonul de culoare roșie pentru a decupla catarama.
  2. Urmați pașii 20 - 22 pentru a detașa componentele moi.
- ! Nu scoateți niciun conector fixat pe plastic atunci când îndepărtați componentele moi.
  - ! Pentru a reatașa componentele moi, reperați pașii de mai sus în ordine inversă.

# Ingrijire și întreținere

- ! Spălați componentele moi cu apă rece sub 30 °C.
- ! Nu călcați componentele moi.
- ! Nu înălbiți sau nu curățați chimic componentele moi.
- ! Nu utilizați detergenți neutri nediluți benzină sau alți solvenți organici pentru a spăla sistemul de siguranță pentru copii. Aceasta poate cauza deteriorarea sistemului de siguranță pentru copii.
- ! Nu răsuciți componentele moi pentru a le usca cu forță mare. Acesta poate lăsa cute în componentele moi.
- ! Vă rugăm să atârnați la umbră componentele moi.
- ! Îndepărtați sistemul de siguranță pentru copii de pe scaunul vehiculului dacă nu îl folosiți pentru o perioadă lungă de timp. Puneți sistemul de siguranță pentru copii la umbră și unde copilul nu îl poate accesa.

