

Joie™

Child height 76cm-150cm

elevate™ R129

child restraint system

- GB Instruction Manual
- FR Manuel d'instructions
- DE Bedienungsanleitung
- NL Instructiehandleiding
- IT Manuale di istruzioni
- ES Manual de instrucciones
- PT Manual de instruções
- PL Instrukcja obsługi
- CZ Návod k obsluze
- SK Návod na použitie
- SL Navodila za uporabo
- RU Руководство по эксплуатации
- DA Brugervejledning
- HU Használati utasítás
- RO Manual de instrucțiuni
- EL Εγχειρίδιο οδηγιών χρήσης
- TR Kullanım Kılavuzu
- AR دليل التعليمات
- HR Upute za uporabu
- SE Bruksanvisning
- NO Instruksjonsbok
- FI Käyttöopas

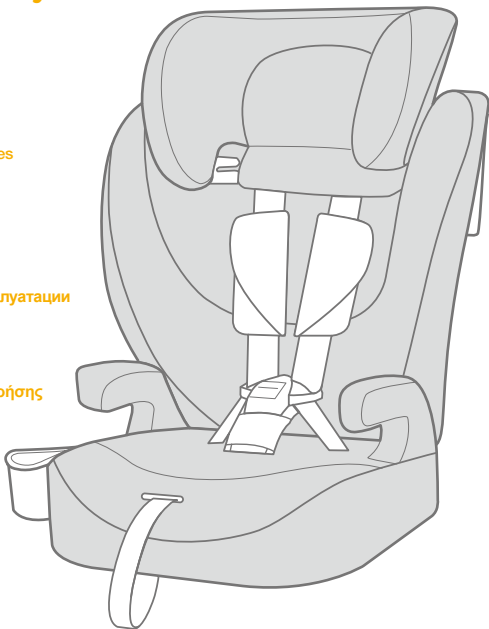

ECE R129/03: i-Size

RO Bun venit la Joie™

Felicitări pentru că ați devenit parte din familia Joie! Ne bucurăm să participăm la călătorie alături de micuțul vostru. Călătorind cu sistemul îmbunătățit de siguranță pentru copii elevate™ R129, utilizați un sistem de siguranță pentru copii de înaltă calitate, complet certificat. Citiți cu atenție acest manual și urmați fiecare pas pentru a asigura o călătorie confortabilă și cea mai înaltă protecție pentru copilul dvs.

Pentru a utiliza acest sistem de siguranță Joie pentru copii în conformitate cu ECE R129/03, copilul trebuie să îndeplinească următoarele cerințe. Înălțimea copilului 76 cm-150 cm (vârsta de referință 15 luni -12 ani).

Baza

Citiți toate instrucțiunile din manual înainte de asamblarea și utilizarea acestui produs.

! IMPORTANT: PĂSTRAȚI PENTRU CONSULTĂRI ULTERIOARE. CITIȚI CU ATENȚIE.

Păstrați manualul de instrucțiuni în compartimentul de depozitare din partea de jos a bazei, conform figurii din dreapta.

Pentru informații privind garanția, vizitați site-ul nostru web pe joiebaby.com

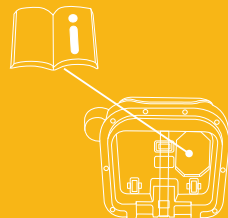

Lista componentelor

Înainte de montare, asigurați-vă că aveți toate componentele. Dacă lipsește o componentă, vă rugăm să contactați distribuitorul local. Montajul nu necesită niciun fel de scule.

- | | | | |
|---|--|---|---|
| 1 | Suport pentru cap | 6 | Huse pentru curele de umăr |
| 2 | Suport în partea inferioară a spatelui | 7 | Manetă de reglare a suportului pentru cap |
| 3 | Cotieră | 8 | Curea de umăr |
| 4 | Chingă de reglaj | 9 | Suport de pahar |
| 5 | Cataramă | | |

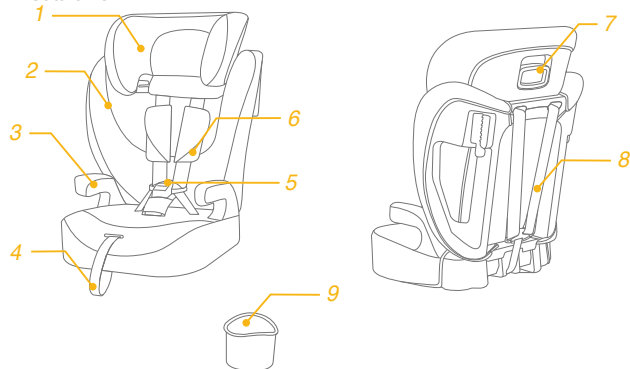

AVERTISMENT

- ! AVEȚI GRIJĂ ca articolele rigide și componentele din plastic ale sistemului de siguranță să fie amplasate și instalate astfel încât să nu poată fi prinse de un scaun mobil sau de o ușă a vehiculului.
- ! Pentru a utiliza acest sistem de siguranță îmbunătățit pentru copii în conformitate cu Regulamentul ONU Nr. 129, copilul trebuie să îndeplinească următoarele cerințe. Înălțimea copilului între 76 cm-150 cm/Greutatea copilului între 9-36 kg (vârsta copilului de la 15 luni până la aproximativ 12 ani). Numai orientare spre direcția de mers (în direcția de deplasare a vehiculului).
- ! IMPORTANT - NU UTILIZAȚI PENTRU COPII CU VÂRSTE MAI MICI DE 15 LUNI (Consultați instrucțiunile).
- ! Este posibil ca sistemul de siguranță pentru copii să nu se potrivească în toate vehiculele autorizate.
- ! Orice curele folosite pentru fixarea sistemului de siguranță pentru copii în vehicul trebuie să fie bine strânse, orice curele folosite pentru fixarea copilului trebuie să fie ajustate în funcție de corpul copilului și aceste curele nu trebuie să fie răsucite.
- ! NU utilizați alte puncte de contact pentru suportul sarcinii decât cele descrise în instrucțiuni și marcate pe sistemul de siguranță îmbunătățit pentru copii.
- ! După plasați copilul în acest sistem de siguranță îmbunătățit pentru copii, cureaua trebuie utilizată corect.
- ! Asigurați-vă că orice curea pentru genunchi este plasată jos, astfel încât pelvisul să fie cuplat ferm, fixat.
- ! Dispozitivul trebuie să fie schimbat dacă a fost supus unor tensiuni violente în caz de accident. Un accident poate cauza daune pe care nu le puteți vedea.

AVERTISMENT

- ! Luați în considerare pericolul de a face modificări sau adăugări la dispozitiv fără aprobarea autorității competente, cât și pericolul de a nu urmări îndeaproape instrucțiunile de instalare furnizate de producătorul sistemului de siguranță îmbunătățit pentru copii.
- ! Vă rugăm să păstrați acest sistem de siguranță îmbunătățit pentru copii departe de lumina soarelui, în caz contrar poate fi prea fierbinte pentru pielea copilului. Atingeți întotdeauna sistemul de siguranță îmbunătățit pentru copii înainte de a pune copilul în acesta.
- ! NICIODATĂ nu lăsați copilul nesupravegheat în sistemul de siguranță îmbunătățit pentru copii.
- ! Orice bagaje sau alte obiecte care ar putea cauza răniri în cazul unui accident trebuie fixate corespunzător.
- ! Sistemul îmbunătățit de siguranță pentru copii NU TREBUIE utilizat fără componentele moi.
- ! Componentele moi nu trebuie să fie înlocuite decât cu cele recomandate de producător, deoarece componentele moi sunt parte integrantă a performanței sistemului de fixare.
- ! Instrucțiunile trebuie păstrate împreună cu sistemul de siguranță de-a lungul întregii sale durate de viață.
- ! Verificați dacă acest sistem îmbunătățit de siguranță pentru copii poate fi instalat corect în vehiculul dvs. înainte de a-l achiziționa.
- ! Consultați distribuitorul pentru probleme legate de întreținere, reparații și înlocuirea pieselor.
- ! Pentru a evita arsurile, nu puneți niciodată lichide fierbinți în suportul de pahar al sistemului de siguranță pentru copii.

Urgențe

În caz de urgență sau accidente, este esențial să îi fie acordate primul ajutor și tratament medical copilului.

Informații referitoare la produs

Modul ham: pentru instalare cu centură de siguranță în 3 puncte

1. Acesta este un sistem universal îmbunătățit de siguranță pentru copii, cu centuri. Este aprobat în conformitate cu Regulamentul ONU nr. 129, pentru utilizare în primul rând în „poziții de ședere universale” conform indicațiilor producătorilor de vehicule din manualul de utilizare a vehiculului.
2. În caz de nelămuriri, consultați fabricantul sau vânzătorul sistemului de siguranță îmbunătățit pentru copii.



Modul înălțător: pentru instalare cu centură de siguranță în 3 puncte

1. Acesta este scaun înălțător cu sistem de siguranță îmbunătățit pentru copii i-Size. Este aprobat în conformitate cu Regulamentul ONU nr. 129, pentru utilizare în primul rând în „poziții de ședere i-Size” conform indicațiilor producătorilor de vehicule din manualul de utilizare a vehiculului.
2. În caz de nelămuriri, consultați fabricantul sau vânzătorul sistemului de siguranță îmbunătățit pentru copii.

Materiale Plastic, metal, textil

Nr. brevet Brevet în așteptare

Alegeți modul de instalare

	Dimensiuni copil	Modul de instalare	Instalarea	Vârsta de referință
ECE R129	76cm-105cm/ ≤21,5kg	Modul ham		15 luni până la aproximativ 4 ani
	100cm-150cm/ ≤36kg	Modul înălțător		3.5 ani până la 12 ani

Asamblare

consultați imaginile 1 - 7

! Asigurați-vă că nicio parte a husei scaunului nu incomodează când atașați spătarul la bază.

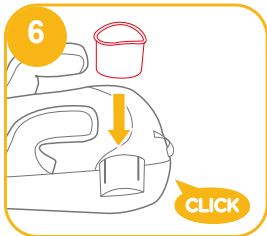
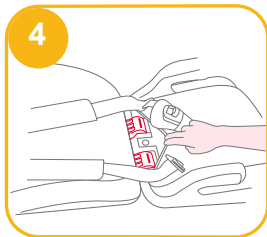
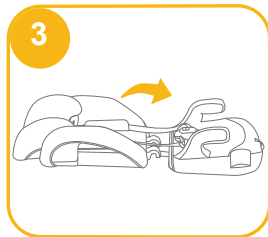
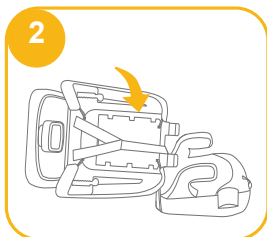
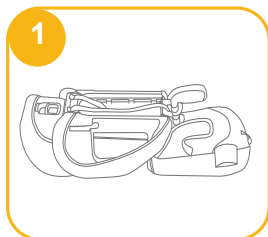

Reglarea înălțimii - pentru tetieră

consultați imagina 8

1. Reglați tetiera la înălțimea corespunzătoare, în funcție de înălțimea copilului.
2. Trageți maneta de reglare a suportului pentru cap, în timp ce trageți în sus sau împingeți în jos suportul pentru cap până când se fixează în una dintre cele 10 poziții.

! Înainte de a regla înălțimea tetierei, lăsați copilul să se aplece ușor înainte.

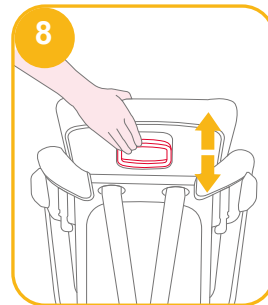

Preocupări legate de instalare

consultați imaginile 9 - 11

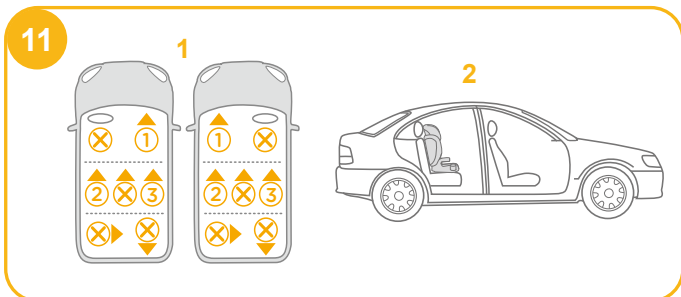
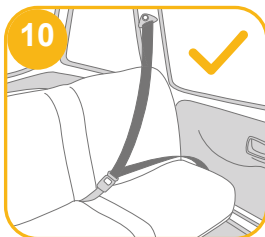
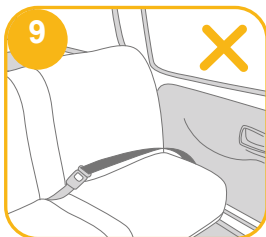

Instalarea cu centură de siguranță în 3 puncte

consultați imaginile 12 - 13

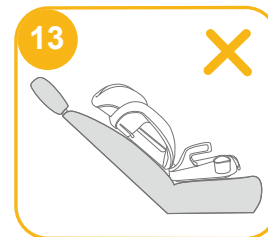

Modul ham

(Pentru copii cu înălțimea între 76 cm-105 cm/ 9- 21,5 kg/15 luni – 4 ani)

consultați imaginile 14 - 18

- ! Nu folosiți înălțătorul cu hamul dacă umerii copilului se află deasupra celor mai înalte fante ale spătarului sau dacă greutatea copilului depășește 21,5 kg.
- 1. În timp ce apăsați butonul de reglare a hamului, trageți cele două hamuri pentru umeri ale sistemului de siguranță pentru copii până la limita maximă. 14
- 2. Deblocați catarama hamurilor apăsând butonul roșu. 15

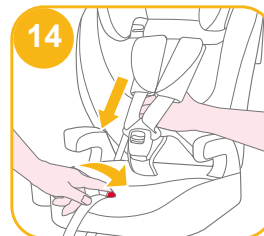

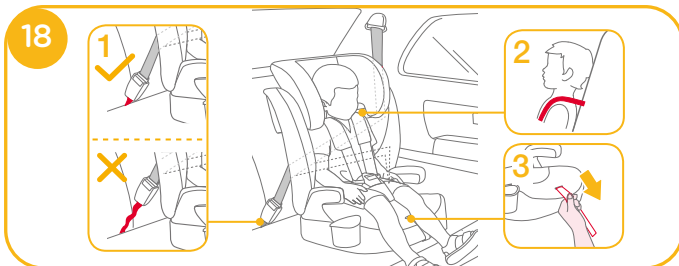
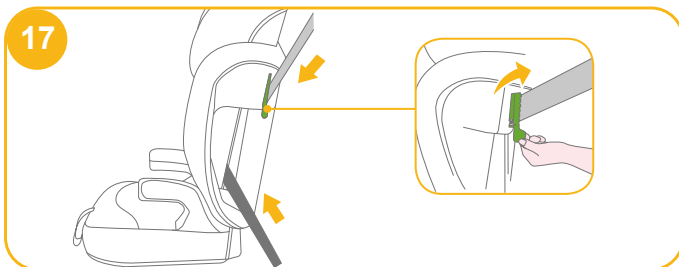
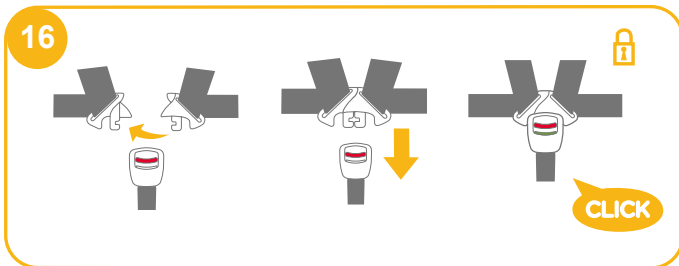

3. Centura de umăr trece prin dispozitivul de blocare, confirmați că dispozitivul de blocare este împins în jos. **17**

4. Sistemul de siguranță pentru copii nu poate fi utilizat în cazul în care catarama centurii de siguranță a vehiculului (capătul cataramei mamă) este prea lungă pentru a ancora fix sistemul de siguranță pentru copii. **18 -1**

5. Pentru a asigura înălțimea corectă a suportului pentru cap, partea inferioară a suportului **TREBUIE** să fie la același nivel cu partea superioară a umerilor copilului, conform **18 -2**

6. Trageți în jos husa de reglare și reglați hamul astfel încât copilul să fie fixat. Asigurați-vă că spațiul dintre copil și curelele hamului de umăr este de aproximativ o lățime de mână. **18 -3**

Modul înălțător

(Pentru copii cu înălțimea între 100 cm-150 cm/ 15- 36 kg/3.5 – 12 ani)

consultați imaginile **19 - 38**

! Depozitați husa curelei de umăr, husa cataramei/pentru bazin și curelele hamului la un loc sigur.

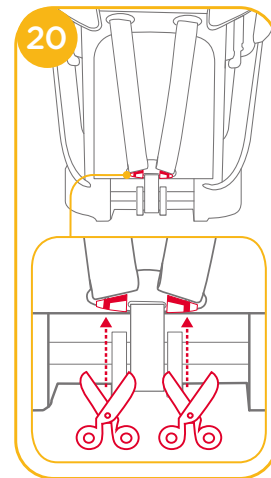
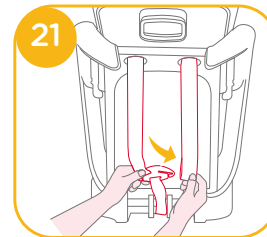

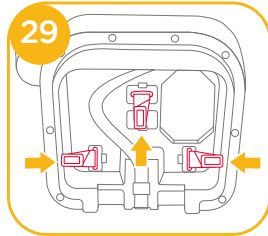
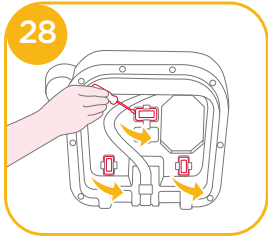
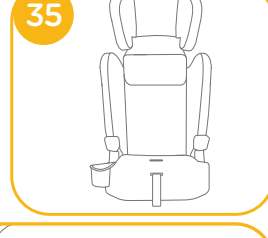
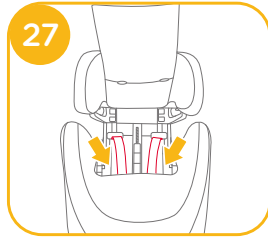
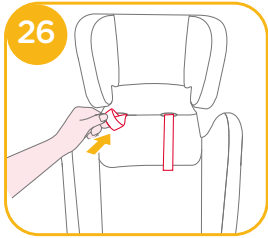
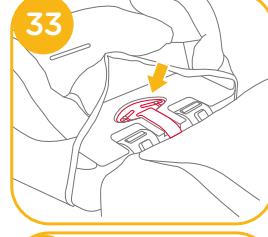
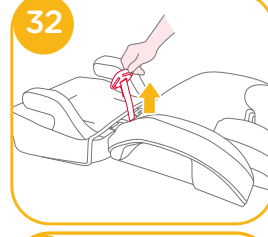
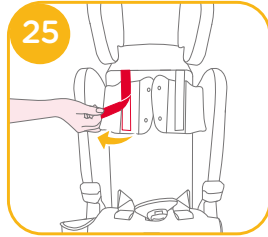
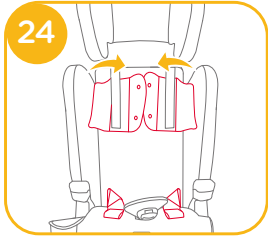
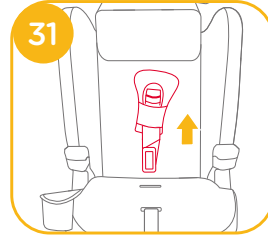
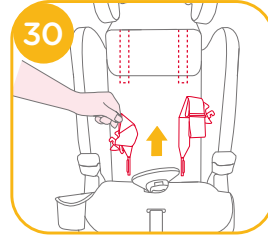
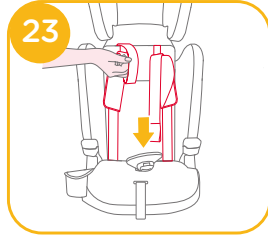
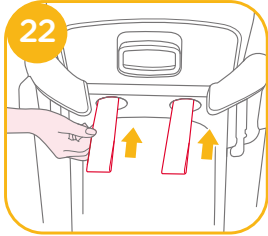

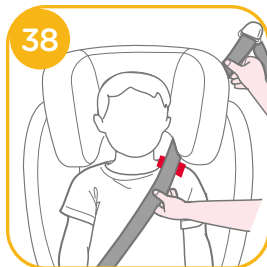

- ! Trageți de centura de siguranță a vehiculului și treceți pe calea centurii 36 și apoi conectați.
- ! Poziționați centura de umăr prin ghidul centurii de umăr prezentat în 36 -1
- ! NU așezați centura de siguranță a vehiculului peste cotiere. Aceasta trebuie să treacă pe sub cotiere. 36 -2
- ! Scaunul înălțător nu poate fi utilizat dacă catarama centurii de siguranță a vehiculului (capătul cataramei mamă) este prea lungă pentru a ancora fix scaunul înălțător. 36 -3
- ! Este foarte important să vă asigurați că orice curea pentru pelvis să fie plasată jos, astfel încât pelvisul să fie cuplat ferm, fixat. Înălțătorul este prezentat ca 36
- ! Pentru înălțimea corectă a tetierei, partea de jos a tetierei TREBUIE să fie la același nivel cu partea superioară a umerilor copilului, așa cum se arată în 37, iar centura de umăr trebuie poziționată în zona verde, așa cum se arată în 38
- ! Așezați ferm scaunul înălțător pe spătarul unui scaun orientat spre direcția de mers, echipat cu o centură de picioare/umăr.
- ! Puneți copilul în scaunul înălțător cu spatele plat pe spatele scaunului înălțător.
- ! În cazul în care centura se află peste gâtul, capul sau fața copilului, reajustați înălțimea suportului pentru cap.
- ! Centura nu trebuie să fie răsucită.

! După folosirea cu modul de accelerare, nu reasamblați componentele care au fost îndepărtate anterior.

Demontarea părților moi

consultați imaginile 39 - 40

Urmați pașii 39 - 40 pentru a detașa componentele moi.

! Pentru a reatașa componentele moi, vă rugăm repetați pașii de mai sus în ordine inversă.

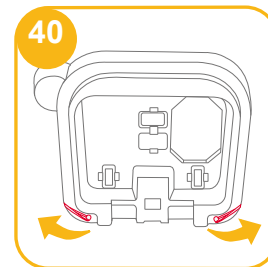
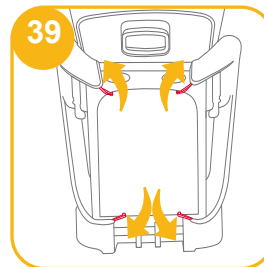

Îngrijire și întreținere

- ! Spălați componentele moi și căptușeala interioară cu apă rece, sub 30°C.
- ! Nu călcați componentele moi.
- ! Nu înălbiiți sau nu curățați chimic componentele moi.
- ! Nu utilizați detergenți neutri nediluți, benzină sau alți solvenți organici pentru a spăla sistemul de siguranță pentru copii. Aceasta poate cauza deteriorarea sistemului de siguranță pentru copii.
- ! Nu răsuciți cu forță mare componentele moi și căptușeala interioară pentru a le usca. Poate lăsa cute în componentele moi și căptușeala interioară.
- ! Lăsați componentele moi și căptușeala interioară să se usuce în aer liber, la umbră.
- ! Îndepărtați sistemul de siguranță pentru copii de pe scaunul vehiculului dacă nu îl folosiți pentru o perioadă lungă de timp. Puneți sistemul de siguranță pentru copii într-un loc răcoros și uscat și unde copilul nu îl poate accesa.

