

RO Bun venit la Joie™

Felicitări pentru că ați devenit parte din familia Joie! Ne bucurăm să participăm la călătoriile alături de micuțul vostru. Atunci când călătoriți cu scaunul înălțător cu spătar înalt seria i-Traver™, utilizați un sistem de siguranță îmbunătățit de înaltă calitate pentru copii, complet certificat. Citiți cu atenție acest manual și urmați fiecare pas pentru a asigura o călătorie confortabilă și cea mai înaltă protecție pentru copilul dvs.

Pentru a utiliza acest sistem de siguranță îmbunătățit pentru copii cu conexiunile ISOFIX în conformitate cu ECE R129/03, copilul trebuie să îndeplinească următoarele cerințe. Înălțimea copilului trebuie să fie de 100cm - 150cm (vârsta 3,5 - 12 ani).

Scaun înălțător

Citiți toate instrucțiunile din manual înainte de asamblarea și utilizarea acestui produs.

! IMPORTANT: PĂSTRAȚI PENTRU CONSULTĂRI ULTERIOARE. CITIȚI CU ATENȚIE.

Păstrați manualul de instrucțiuni în compartimentul de depozitare din partea de jos a scaunului înălțător, conform figurii din dreapta.

Pentru informații privind garanția, vizitați site-ul nostru web pe joiebaby.com

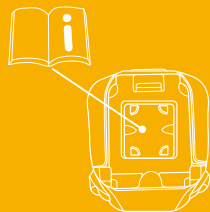

Lista componentelor

Înainte de montare, asigurați-vă că aveți toate componentele. Dacă lipsește o componentă, vă rugăm să contactați distribuitorul local. Montajul nu necesită niciun fel de scule.

- | | | | |
|---|--|---|---|
| 1 | Suport pentru cap | 6 | Manetă de reglare a suportului pentru cap |
| 2 | Suport în partea inferioară a spatelui | 7 | Ghidajul centurii de umăr |
| 3 | Cotieră | 8 | Conector ISOFIX |
| 4 | Buton de reglare a adâncimii scaunului | 9 | Ghidaje ISOFIX |
| 5 | Bază | | |

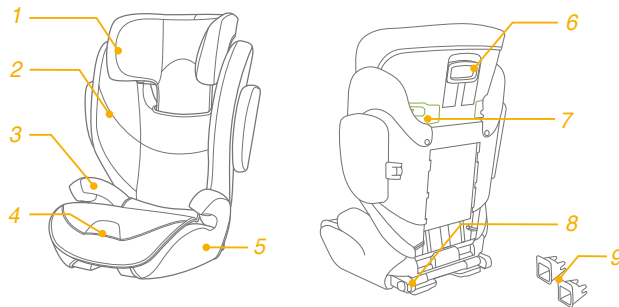

AVERTISMENT

- ! NICIUN scaun nu poate garanta protecția completă împotriva rănirii în caz de accident. Cu toate acestea, utilizarea corectă a acestui scaun înălțător va reduce riscul rănirii grave sau al decesului copilului.
- ! Întotdeauna respectați instrucțiunile de instalare, acest lucru va asigura funcționarea la un nivel optim de siguranță.
- ! Aveți grijă ca articolele rigide și componentele din plastic ale scaunului înălțător să fie amplasate și instalate astfel încât să nu poată fi prinse de un scaun mobil sau de o ușă a vehiculului.
- ! Pentru a utiliza acest scaun înălțător în conformitate cu ECE R129/03, copilul trebuie să îndeplinească următoarele cerințe.
Înălțimea copilului între 100cm -150cm (vârsta: 3,5-12 ani). Doar orientat spre înainte (în direcția de deplasare a vehiculului)
- ! Scaunul înălțător nu se potrivește cu toate vehiculele, pentru utilizare cu înălțimi între 135cm-150cm.
- ! Centurile care fixează scaunul înălțător de vehicul trebuie să fie strânse și să nu fie răsucite.
- ! Scaunul înălțător trebuie înlocuit dacă a fost supus unor sarcini mari, în caz de accident sau dacă a fost abandonat.

AVERTISMENT

- ! Acest scaun înălțător este destinat utilizării exclusive în mașină.
- ! Nu faceți modificări sau adăugări la scaunul înălțător fără aprobarea autorității de omologare de tip. NU scoateți spumele albe EPP/EPS. În caz contrar, pot apărea riscuri grave pentru siguranță.
- ! NU folosiți scaunul dacă suprafețele sunt fierbinți de la lumina soarelui.
- ! Nu lăsați niciodată copilul nesupravegheat în scaun sau vehicul, nici măcar câteva minute.
- ! Orice bagaje sau alte obiecte care ar putea cauza răniri în cazul unui accident trebuie fixate corespunzător.
- ! Scaunul înălțător nu trebuie utilizat fără componentele moi.
- ! Componentele moi nu trebuie să fie înlocuite decât cu cele recomandate de producător, deoarece componentele moi sunt parte integrantă a performanței sistemului de fixare.
- ! Așezați întotdeauna copilul în scaunul înălțător, chiar și în călătorii scurte, deoarece acesta este momentul în care au loc cele mai multe accidente.
- ! NU lăsați acest scaun înălțător sau alte elemente neprinse în centură sau neasigurate în vehicul. Scoateți scaunul înălțător din mașină dacă nu este folosit în mod obișnuit și păstrați-l într-un mediu uscat, protejat de soare.

AVERTISMENT

- ! Se recomandă să nu utilizați un scaun înălțător achiziționat la mâna a doua, al cărui istoric nu este cunoscut. Poate avea daune sau defecte structurale invizibile din cauza utilizării/depozitării incorecte.
- ! NU utilizați niciun punct de contact pentru suportul sarcinii decât cele descrise în instrucțiuni și marcate pe scaunul înălțător.
- ! NU instalați acest scaun înălțător în următoarele condiții:
 1. Scaunele vehiculului sunt orientate spre lateral sau spre spate, în raport cu direcția de rulare a vehiculului.
 2. Scaunele sunt mobile în timpul instalării.
- ! Consultați distribuitorul pentru probleme legate de întreținere, reparații și înlocuirea pieselor.

Urgențe

În caz de urgență sau accidente, este esențial să îi fie acordate primul ajutor și tratament medical copilului.

Informații referitoare la produs

1. Acesta este un sistem de siguranță îmbunătățit pentru copii, destinat utilizării ca sistem universal de siguranță pentru copii, neintegral (scaun înălțător i-Size) de la 100 la 150cm.
2. Este aprobat conform celui mai recent Regulament al ONU R129/03.

Produs	Scaun înălțător
Materiale	Plastic, metal, textil
Nr. brevet	Brevet în așteptare
Potrivit pentru	copii cu înălțimea de 100cm - 150cm (vârsta 3,5 - 12 ani).
Instalare	orientată înainte (în direcția deplasării vehiculului)

Asamblarea scaunului înălțător

consultați imaginile 1 - 7

1. Strângeți mai întâi mânerul de reglare a tetierei, apoi introduceți partea inferioară a spătarului sub husa materialului, pentru a le conecta. 1

! VERIFICAȚI pentru a vă asigura că sunt strânse bine cele două bucăți, trăgând de ele.

2. Pentru a atașa suportul lombar la bază, conectați suportul lombar peste balamaua scaunului de pe bază. 2

3. Rotiți suportul lombar în sus, ținând scaunul înălțător până când se fixează cu un clic într-o poziție verticală. 3

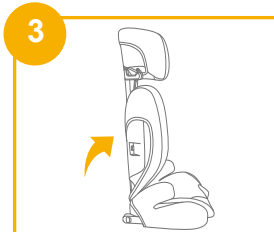
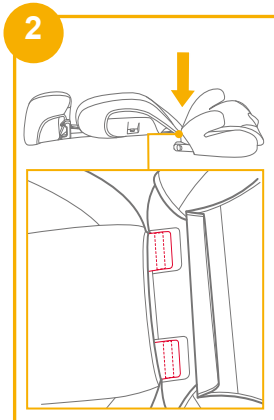
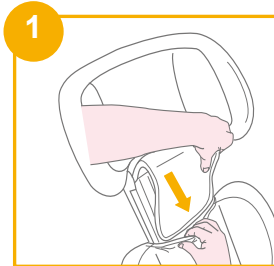

4. Aliniați scutul de impact lateral cu fanta de montare a suportului lombar și apoi introduceți pentru a bloca. 4 5

! Instalarea scutului de impact lateral depinde de dimensiunile mașinii.

5. Îndepărtați protecția de impact lateral. Consultați 6 7

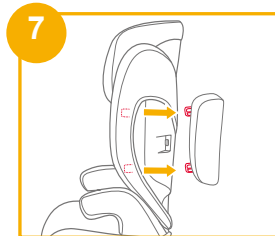
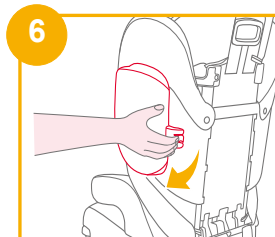
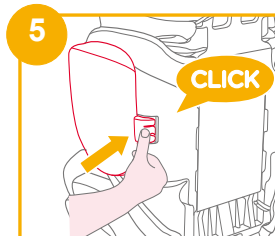
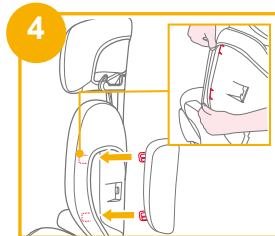

Reglați scaunul

Consultați imaginile 8

Există 3 poziții pentru scaun și reglați scaunul ca 8

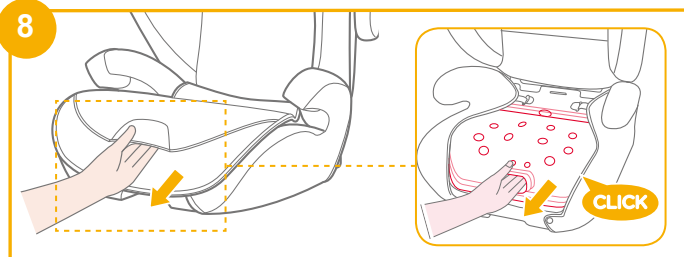

Preocupări legate de instalare

consultați imaginile 10 - 13

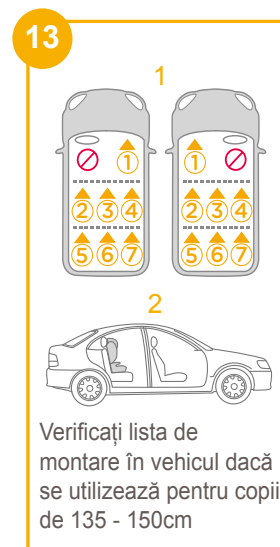
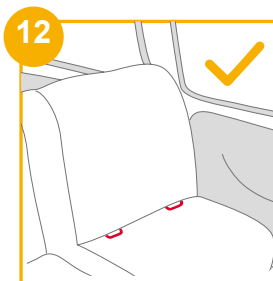
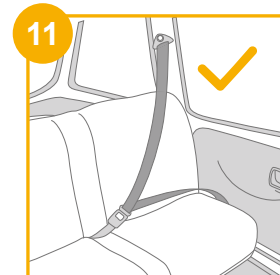
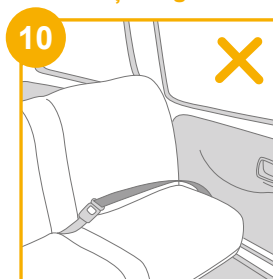

Reglarea înălțimii - pentru tetieră

Consultați imaginile 9

Trageți de maneta de reglare a tetierei, în timp ce ridicați sau coborâți tetiera până când se fixează într-una dintre cele 10 poziții. 9



Instalarea folosind sistemul ISOFIX și centura de siguranță în 3 puncte sau utilizând numai centura de siguranță în 3 puncte

(Mod orientat înainte/pentru copii cu înălțimea de 100cm - 150cm/vârsta de 3,5 - 12 ani)

consultați imaginile 14 - 26

Dacă vehiculul este echipat cu ISOFIX, punctele de ancorare inferioare ale vehiculului pot fi vizibile la pliul scaunului vehiculului. Consultați manualul proprietarului vehiculului pentru locațiile exacte, identificarea ancorei și cerințele de utilizare.

1. Montați ghidajele ISOFIX cu punctele de ancorare ISOFIX. 14
Ghidajele ISOFIX pot proteja suprafața scaunului împotriva ruperii. Acestea pot ghida, de asemenea, conectorii ISOFIX.

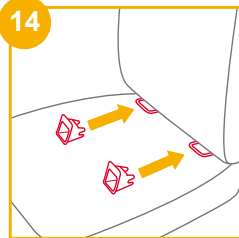

2. Apăsați butonul de ajustare ISOFIX pentru a scoate conectorii ISOFIX. 15

Rotiți conectorii ISOFIX cu 180 de grade până când acestea sunt orientate în direcția ghidajelor ISOFIX. 16

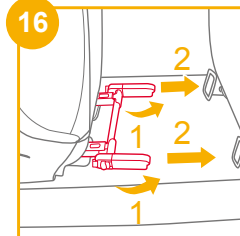
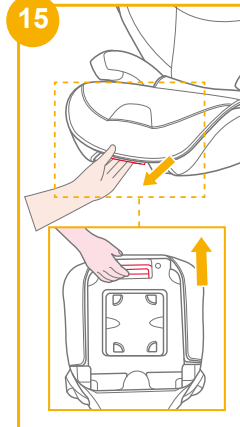

3. Aliniați conectorii ISOFIX cu punctele de ancorare ISOFIX și apoi fixați ambii conectori ISOFIX în ghidajele ISOFIX. **17**

! Asigurați-vă că ambii conectori ISOFIX sunt atașați în siguranță în ghidajele ISOFIX. Culorile indicatorilor de pe din ambii conectori ISOFIX trebuie să fie complet verzi. **17 -1**

! Verificați pentru a vă asigura că scaunul înălțător este bine instalat, trăgând de ambii conectori ISOFIX.

4. Pentru a demonta scaunul înălțător:

a. Apăsăți mai întâi butonul secundar de blocare **18 -1** și apoi butonul **18 -2** de pe conectorii ISOFIX înainte de a scoate scaunul înălțător de pe scaunul vehiculului.

b. Rotiți conectorii ISOFIX la 180 de grade, apoi apăsați butonul de ajustare ISOFIX pentru a plia conectorii ISOFIX. **19**

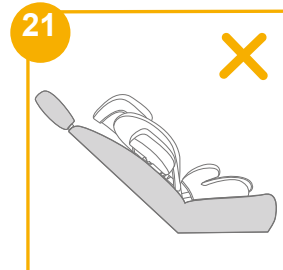
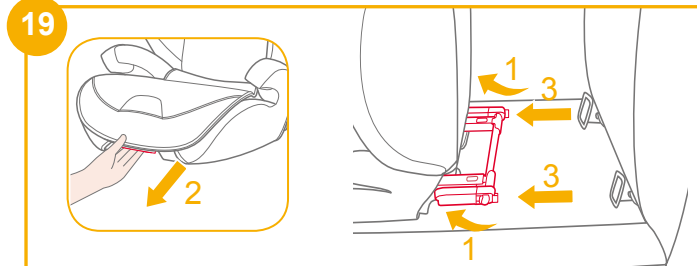
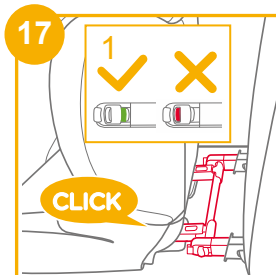

! Trageți de centura de siguranță a vehiculului și treceți pe calea centurii **22** și apoi conectați. **22 -3**

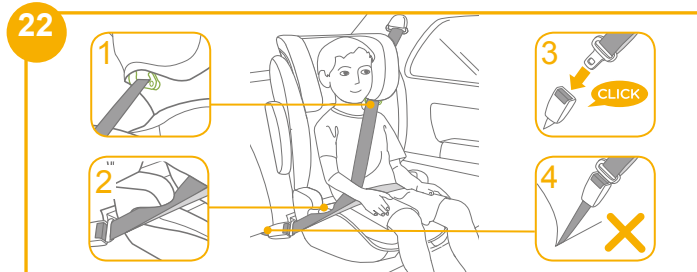
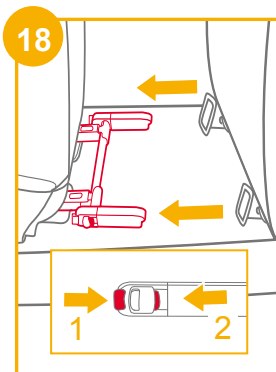

! Se poate instala de asemenea folosind doar centura în 3 puncte. (consultați imaginile **22 - 26**)

- ! Poziționați centura de umăr prin ghidul centurii de umăr prezentat în 22 -1
- ! NU așezați centura de siguranță a vehiculului peste cotiere. Aceasta trebuie să treacă pe sub cotiere. 22 -2
- ! Scaunul înălțător nu poate fi utilizat dacă catarama centurii de siguranță a vehiculului (capătul cataramei mamă) este prea lungă pentru a ancora fix scaunul înălțător. 22 -4
- ! După ce ați pus copilul în acest scaun înălțător, centura de siguranță trebuie utilizată corect și trebuie să vă asigurați că toate curelele pentru abdomen sunt așezate exclusiv în poziție foarte joasă, astfel încât zona bazinului să fie fixată ferm. 22
- ! Pentru a vă asigura că obțineți înălțimea corectă a tetierei, partea de jos a tetierei TREBUIE SĂ fie la același nivel cu partea superioară a umerilor copilului, așa cum se arată în 23 iar centura de umăr trebuie poziționată în zona verde, așa cum se arată în 24
- ! Așezați ferm un înălțător pe spatele unui scaun orientat spre direcția de mers, echipat cu o centură de picioare/umăr.

23



24



- ! Asigurați-vă că porțiunea centurii de umăr trece direct prin ghidajul curelei de umăr, așa cum se arată în 25
- ! Strângeți centura vehiculului, trăgând centura de umăr până când este netedă.
- ! În cazul în care centura se așază pe gâtul, capul sau fața copilului, reglați înălțimea tetierei.
- ! Centurile care fixează scaunul înălțător de vehicul trebuie să fie strânse și să nu fie răsucite.

25



26



Demontarea părților moi

consultați imaginile 27 - 30

27

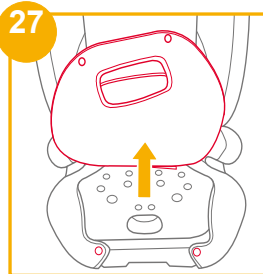

28

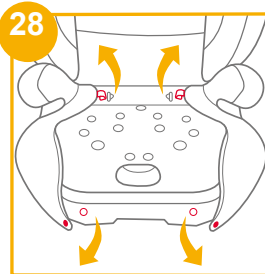

Pentru a remonta perna scaunului, urmați pașii de mai sus în ordine inversă.

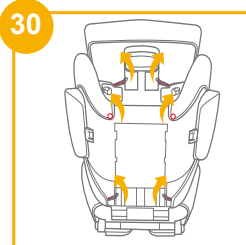
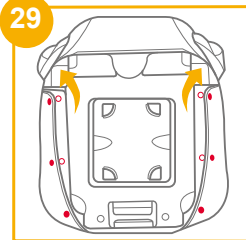

Îngrijire și întreținere

- ! Spălați componentele moi și căptușeala interioară cu apă rece, sub 30 °C.
- ! Nu călcați componentele moi.
- ! Nu înălbiți sau nu curățați chimic componentele moi.
- ! Nu utilizați detergenți neutri nediluzați pe bază de benzină sau alți solvenți organici pentru a spăla scaunul înălțător. Aceasta poate cauza deteriorarea scaunului.
- ! Nu răsuciți cu forță mare componentele moi și căptușeala interioară pentru a le usca. Poate lăsa cute în componentele moi și căptușeala interioară.
- ! Lăsați componentele moi și căptușeala interioară să se usuce în aer liber, la umbră.
- ! Îndepărtați scaunul înălțător de pe scaunul vehiculului dacă nu îl folosiți pentru o perioadă lungă de timp. Depozitați scaunul înălțător într-un loc răcoros și uscat și în care copilul nu îl poate accesa.

