

# RO Bun venit la Joie™

Felicitări pentru că ați devenit parte din familia Joie! Ne bucurăm să participăm la călătorie alături de micuțul vostru. Atunci când călătoriți cu sistemul îmbunătățit de siguranță i-Spin™ Grow pentru copii, utilizați un sistem de siguranță i-Size de înaltă calitate pentru copii, complet certificat. Citiți cu atenție acest manual și urmați fiecare pas pentru a asigura o călătorie confortabilă și cea mai înaltă protecție pentru copilul dvs.

Pentru a utiliza sistemul de siguranță îmbunătățit Joie pentru copii cu conexiunile i-Size ISOFIX în conformitate cu Regulamentul ECE R129, copilul trebuie să îndeplinească următoarele cerințe.

Cu fața înapoi: Înălțimea copilului 40cm - 105cm/max. 18,5kg;  
Înălțător: Înălțimea copilului 100cm - 125cm/max. 25kg;

## Baza

Citiți toate instrucțiunile din manual înainte de asamblarea și utilizarea acestui produs.

**! IMPORTANT: PĂSTRAȚI PENTRU CONSULTĂRI ULTERIOARE.  
CITIȚI CU ATENȚIE.**

Păstrați manualul de instrucțiuni în compartimentul de depozitare din partea din spate a scaunului, conform figurii din dreapta.

Pentru informații privind garanția, vizitați site-ul nostru web pe [joiebaby.com](http://joiebaby.com)

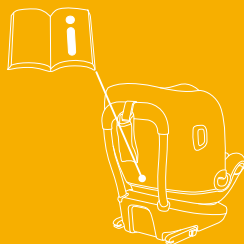

## Lista componentelor

Asigurați-vă că nu lipsesc aceste componente. Contactați vânzătorul dacă lipsesc anumite componente.

- |  |   |
|--|---|
| 1 Suport pentru cap                        | 12 Inserție pentru sugari                         |
| 2 Husă scaun                               | 13 Manetă de reglare a suportului pentru cap      |
| 3 Cataramă                                 | 14 Curea prindere superioară                      |
| 4 Buton de reglare a hamului               | 15 Sac de stocare superior                        |
| 5 Husă de reglare                          | 16 Conector atașamente ISOFIX                     |
| 6 Buton de reglare a înclinării            | 17 Ghidaje pentru conectorii ISOFIX               |
| 7 Buton de reglare ISOFIX                  | 18 Carcasă acumulator                             |
| 8 Afișaj electronic cu LED                 | 19 Scut de impact lateral                         |
| 9 Buton rotație                            | *trebuie utilizat numai pe partea laterală a ușii |
| 10 Ghidajul curelei de bazin a vehiculului |   |
| 11 Curea de umăr                           |   |

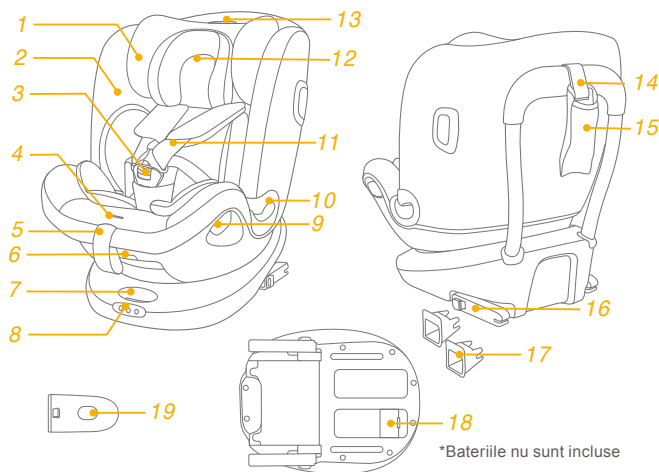

\*Bateriile nu sunt incluse

## AVERTISMENT

- ! AVEȚI GRIJĂ ca articolele rigide și componentele din plastic ale sistemului de siguranță să fie amplasate și instalate astfel încât să nu poată fi prinse de un scaun mobil sau de o ușă a vehiculului.
- ! NU utilizați sistemele de siguranță îmbunătățite pentru copii orientate în spate în raport cu direcția de deplasare a vehiculului în poziții de ședere în care este instalat un airbag frontal.
- ! Pentru a utiliza acest sistem de siguranță îmbunătățit pentru copii în conformitate cu Regulamentul ONU Nr. 129, copilul trebuie să îndeplinească următoarele cerințe.
- ! Cu fața înapoi: Înălțimea copilului 40cm -105cm/max. 18,5kg
- ! Înălțător (cu fața înainte): Înălțimea copilului 100cm - 125cm/max. 25kg
- ! IMPORTANT - NU UTILIZAȚI PRODUSUL ÎN MODUL SCAUN ÎNĂLȚĂTOR PENTRU COPII CU ÎNĂLȚIMEA SUB 100CM (consultați instrucțiunile).
- ! Este posibil ca sistemul de siguranță pentru copii să nu se potrivească în toate vehiculele autorizate. Consultați lista de montaj inclusă pentru mai multe detalii.
- ! Toate curelele care fixează sistemul îmbunătățit de siguranță pentru copii de vehicul trebuie să fie strânse. Toate curelele care fixează copilul trebuie să fie ajustate la corpul copilului, iar curelele nu trebuie răsucite.

## AVERTISMENT

- ! NU utilizați alte puncte de contact pentru suportul sarcinii decât cele descrise în instrucțiuni și marcate pe sistemul de siguranță îmbunătățit pentru copii.
- ! După plasați copilul în acest sistem de siguranță îmbunătățit pentru copii, cureaua trebuie utilizată corect. Asigurați-vă că orice curea pentru genunchi este plasată jos, astfel încât pelvisul să fie cuplat ferm, fixat.
- ! Dispozitivul trebuie să fie schimbat dacă a fost supus unor tensiuni violente în caz de accident. Un accident poate cauza daune pe care nu le puteți vedea.
- ! Luați în considerare pericolul de a face modificări sau adăugări la dispozitiv fără aprobarea autorității competente, cât și pericolul de a nu urmări îndeaproape instrucțiunile de instalare furnizate de producătorul sistemului de siguranță îmbunătățit pentru copii.
- ! Vă rugăm să păstrați acest sistem de siguranță îmbunătățit pentru copii departe de lumina soarelui, în caz contrar poate fi prea fierbinte pentru pielea copilului. Atingeți întotdeauna sistemul de siguranță îmbunătățit pentru copii înainte de a pune copilul în acesta.
- ! NICIODATĂ nu lăsați copilul nesupravegheat în sistemul de siguranță îmbunătățit pentru copii.
- ! Orice bagaje sau alte obiecte care ar putea cauza răniri în cazul unui accident trebuie fixate corespunzător.

# AVERTISMENT

- ! Sistemul îmbunătățit de siguranță pentru copii NU TREBUIE utilizat fără componentele moi.
- ! Componentele moi nu trebuie să fie înlocuite decât cu cele recomandate de producător, deoarece componentele moi sunt parte integrantă a performanței sistemului de fixare.
- ! Verificați dacă acest sistem îmbunătățit de siguranță pentru copii poate fi instalat corect în vehiculul dvs. înainte de a-l achiziționa.
- ! NICIUN sistem de siguranță îmbunătățit pentru copii poate garanta protecția completă împotriva rănirii în caz de accident. Cu toate acestea, utilizarea corectă a acestui sistem de siguranță îmbunătățit pentru copii va reduce riscul rănirii grave sau al decesului copilului.
- ! NU instalați acest sistem de siguranță îmbunătățit pentru copii fără a urma instrucțiunile din acest manual sau vă puteți pune copilul într-un pericol grav de rănire sau deces.
- ! NU utilizați acest sistem de siguranță îmbunătățit pentru copii dacă acesta are componente deteriorate sau lipsă.
- ! NU îmbrăcați copilul cu haine largi/prea mari, deoarece acest lucru poate împiedica fixarea corectă și sigură a copilului de curelele pentru umeri și de cureaua pentru coapse între picioare.

## Urgențe

În caz de urgență sau accidente, este esențial să îi fie acordate primul ajutor și tratament medical copilului.

## Informații referitoare la produs

### Pentru instalare cu sistem ISOFIX + prindere superioară



1. Acesta este un sistem îmbunătățit de siguranță pentru copii i-Size. Acesta este omologat în temeiul regulamentului ONU nr. 129 pentru utilizare în poziții așezate într-un vehicul compatibil i-Size, astfel cum este indicat de către producătorul vehiculului în manualul utilizatorului vehiculului.
2. În caz de nelămuriri, consultați fabricantul sau vânzătorul sistemului de siguranță îmbunătățit pentru copii.

### Pentru instalare cu centură în 3 puncte + sistem ISOFIX

1. Acesta este scaun înălțător cu sistem de siguranță îmbunătățit pentru copii i-Size. Este aprobat în conformitate cu Regulamentul ONU nr. 129, pentru utilizare în primul rând în „poziții de ședere i-Size” conform indicațiilor producătorilor de vehicule din manualul de utilizare a vehiculului.
2. În caz de nelămuriri, consultați fabricantul sau vânzătorul sistemului de siguranță îmbunătățit pentru copii.

<b>Materiale</b>	Plastic, metal, textil
<b>Nr. brevet</b>	Brevet în așteptare

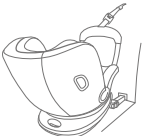
## Alegeți modul de instalare

	Dimensiuni copil	Modul de instalare	Instalarea	Vârsta de referință	Poziția de înclinare
ECE R129	40cm-105cm/ ≤18,5kg	Modul de orientare spre spate		Aprox. 4 ani	Poziția 1-6
	100cm-125cm/ ≤25kg	Modul înălțător		3.5 ani până la 7 ani	Poziția 1-6

## Utilizarea modului electronic

consultați imaginile 1 - 2

! Sistemul de alertă ISOFIX este acționat când oricare dintre cei 3 conectori este prins pe un punct de ancorare. Dacă oricare dintre cele 3 conexiuni necesare sunt instalate și tensionate incorect, indicatorul LED se va aprinde și veți auzi un sunet de notificare. Sunetul va crește treptat în volum timp de 3,5 minute, apoi se va repeta o dată după 15 minute dacă oricare dintre conectorii nu este conectat în siguranță.

! Când nivelul bateriei este scăzut, sistemul de alertă emite un sunet timp de 15 secunde pentru a reaminti utilizatorului să înlocuiască bateriile.

! Bateriile nu sunt incluse.

! Tipul de baterii recomandat - alcaline de unică folosință, dimensiune AAA (2X1,5 V). Nu amestecați NICIODATĂ tipuri diferite de baterii.

1

! Indicatorul luminos cu LED va fi oprit atunci când toți conectorii ISOFIX sunt atașați și tensionați în siguranță. 2

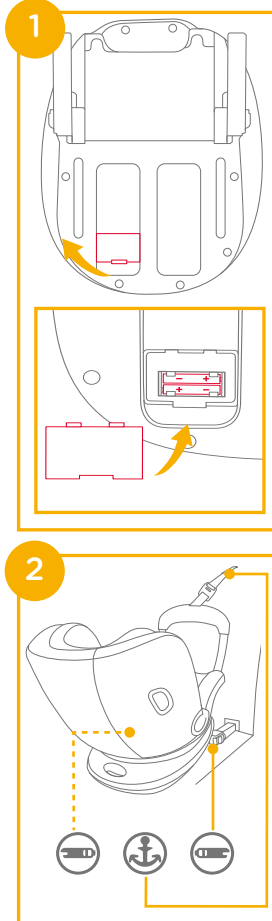

## Preocupări legate de instalare

consultați imaginile 3 - 6

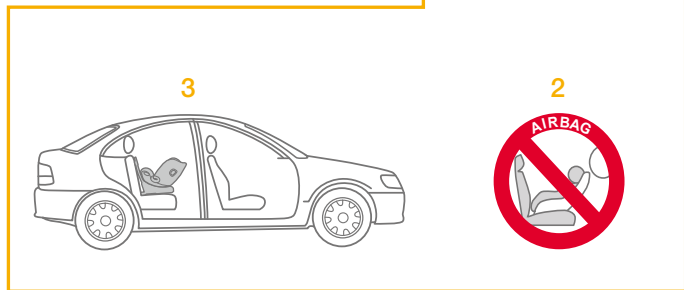
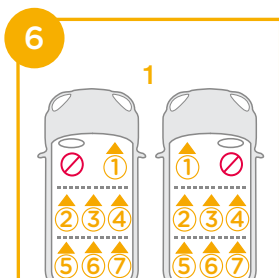
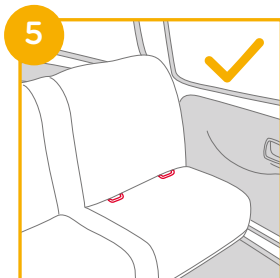
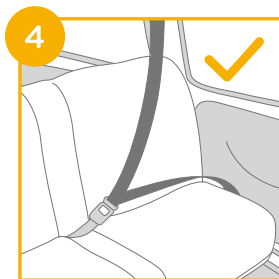
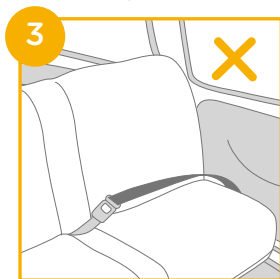

## Utilizați scutul de impact lateral

consultați imaginile 7 - 8

1. Sistemul de siguranță îmbunătățit pentru copii este livrat cu un scut de impact lateral detașabil. Scutul de impact lateral trebuie utilizat pe ușa vehiculului pentru o protecție optimă. Instalarea prezentată în 7.
2. Apăsați butonul de eliberare pentru a îndepărta protecția de impact lateral. 8 -1&8 -2

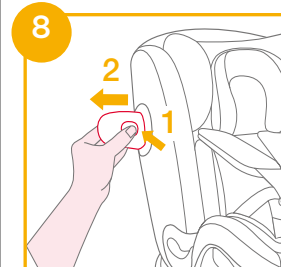
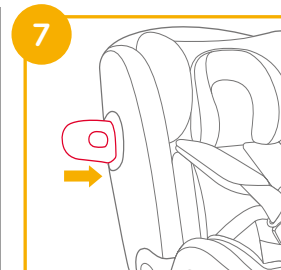

## Reglarea înclinării

consultați imaginile 9 - 10

Strângeți mânerul de reglare a înclinării 9 pentru a regla sistemul de siguranță pentru copii în poziția corectă. Unghiurile de înclinare sunt prezentate la 10.

Atât modul orientat înapoi, cât și modul înălțător au 6 poziții de înclinare.

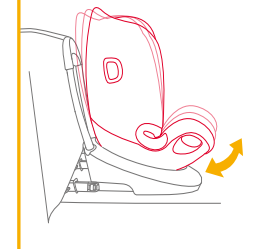
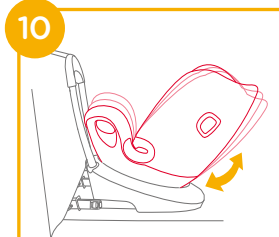
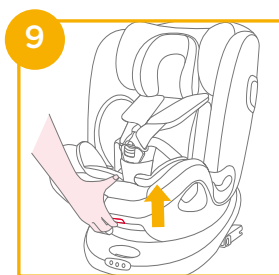

## Reglarea înălțimii

pentru suportul pentru cap și hamurile de umăr

consultați imaginile 11 - 13

1. Reglați suportul pentru cap și verificați dacă hamurile de umăr se află la înălțimea corectă, conform 11 & 12 & 13

! Atunci când sunt utilizate în modul orientat spre spate, fantele hamurilor pentru umeri trebuie să fie chiar la nivel sau imediat sub umerii copilului. 11

! Când sunt utilizate în modul scaun înălțător, ghidajele hamurilor de umăr trebuie să fie chiar la nivelul umerilor copilului. 12

2. Trageți maneta de reglare a suportului pentru cap, în timp ce trageți în sus sau împingeți în jos suportul pentru cap până când se fixează în una dintre cele 7 poziții. Pozițiile suportului pentru cap sunt prezentate la 13.

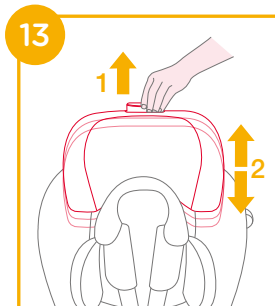
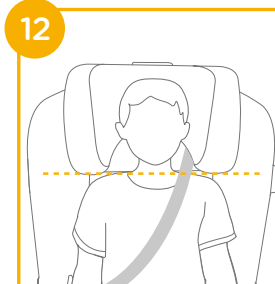
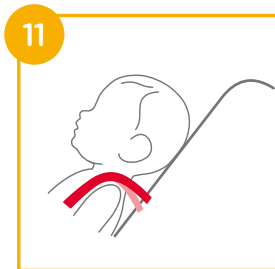

# Instalarea bazei

consultați imaginile 14 - 25

! Introduceți ghidajele ISOFIX în punctele de ancorare ISOFIX (consultați manualul vehiculului). 14

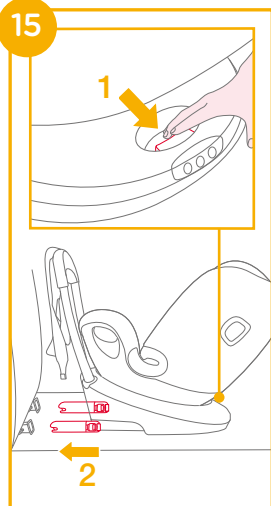
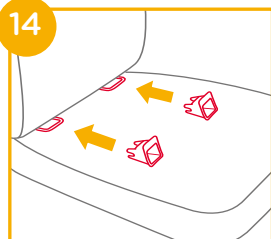

! Pentru a extinde conectorii ISOFIX, apăsați și mențineți apăsat mai întâi butonul de reglare ISOFIX. 15

! Asigurați-vă că ambii conectori pentru atașamente ISOFIX sunt atașați în siguranță în punctele de ancorare ISOFIX. Culoarele indicatorilor de pe ambii conectori ISOFIX trebuie să fie complet verzi. 16

! Trageți de ambii conectori ISOFIX pentru a vă asigura că sunt conectați în siguranță.

! Asigurați-vă că ambele LED-uri ale indicatorilor ISOFIX se sting după ce sunt conectați conectorii ISOFIX. Fiecare LED indică dacă este conectat ISOFIX corespunzător sau nu conectorul de pe aceeași parte. 17

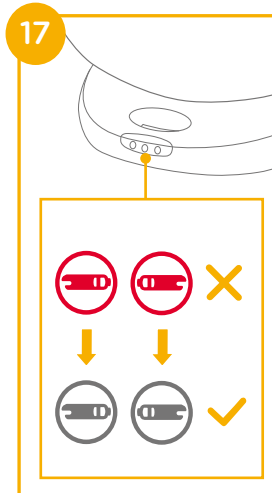
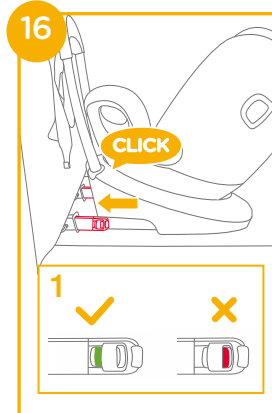

! Apăsați din nou butoanele de reglare ISOFIX și împingeți scaunul înapoi până când vine în contact cu spătarul scaunului vehiculului. 18

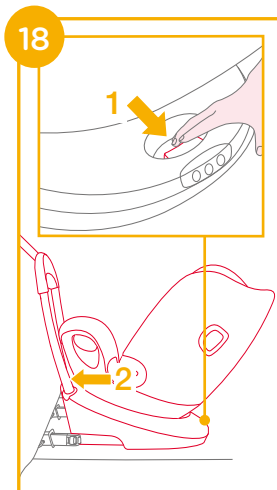

## Scoaterea scaunului

! Pentru a scoate din vehicul, apăsați butonul de reglare ISOFIX și trageți sistemul de siguranță îmbunătățit de scaun. 19

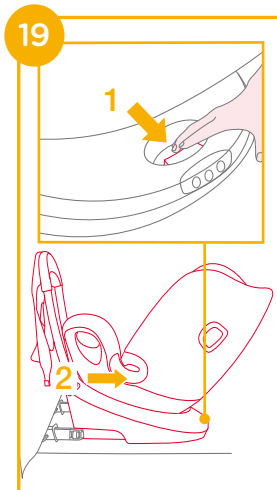

! Apăsați și eliberați conectorii ISOFIX din sistemul de ancorare ISOFIX. 20

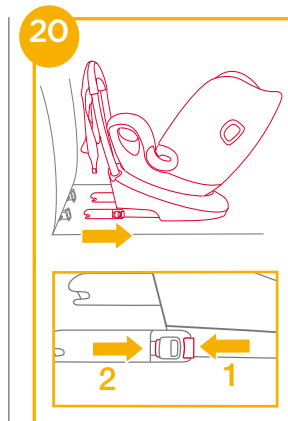

Pentru a preveni deteriorarea în timpul transportului, apăsați butonul de reglare ISOFIX 21-1 și pliați conectorul complet. 21-2

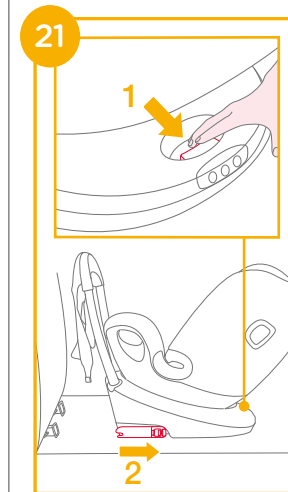



Pentru a extinde legătura superioară pentru utilizare, apăsați butonul de pe dispozitivul de reglare a fixării și trageți pentru a-l extinde. **22**

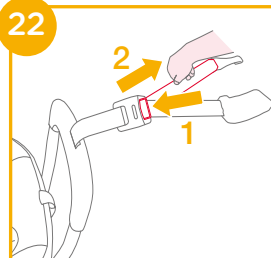

Conectați bine cârligul de ancorare la racordul de ancorare al vehiculului. (consultați manualul vehiculului). **23**

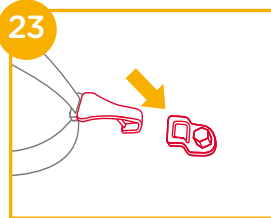

! Asigurați-vă că este bine fixat cârligul de prindere în punctul de ancorare. Culoarea indicatorilor de pe dispozitivul de reglare a hamului trebuie să fie complet verzi. **24**

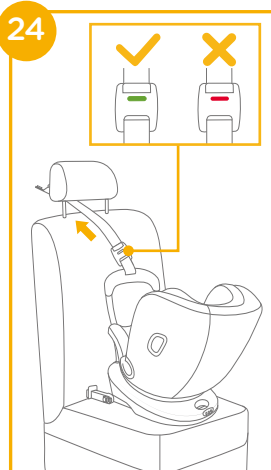

! Dacă unghiul de înclinare este ajustat, verificați tensiunea de pe legătura superioară sau slăbiți pentru a ajusta unghiul, apoi tensionați din nou.

! Dacă indicatorul LED pentru legătura superioară (în mijloc) nu se aprinde, înseamnă că legătura superioară este conectată în siguranță. **25**

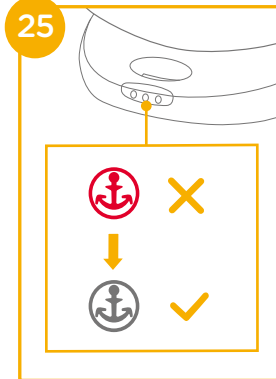

## Utilizarea în modul de orientare spre spate (Înălțimea copilului ≤ 40cm - 105cm/Greutatea copilului 18,5kg/sugar - 4 ani)

consultați imaginile **26 - 32**

! Instalați sistemul de siguranță pentru copii pe scaunul din spate al vehiculului, apoi puneți copilul în sistemul de siguranță pentru copii.

Apăsați butonul de rotație pentru a roti scaunul, pentru o încărcare/descărcare laterală mai ușoară a copilului, apoi rotiți scaunul în poziția orientată spre spate. **26 & 27**

! Apăsați butonul de rotație de pe ambele părți pentru a roti scaunul îmbunătățit de siguranță pentru copii.

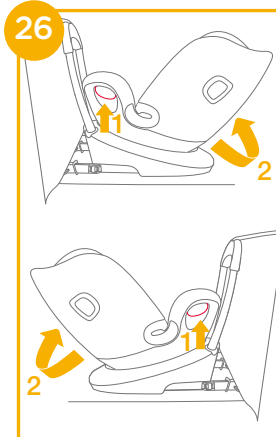

## Fixarea copilului

1. Pentru a prelungi centurile hamului, apăsați butonul de reglare a hamului în timp ce scoateți hamurile umărului, pentru a le slăbi. (apucați de ambele pernuțe de umăr pentru a trage).

28

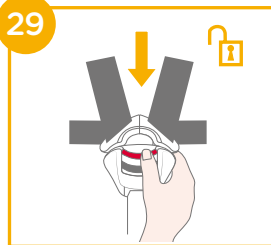
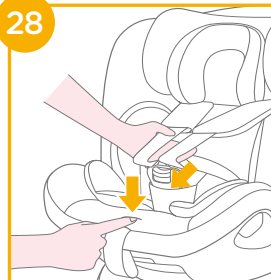

2. Deblocați catarama hamurilor apăsând butonul roșu. 29

3. Fixați cataramele de pe ambele părți ale scaunului, unde se găsesc marcasele cataramelor, pentru o comoditate sporită a plasării copilului în modul cu orientare spre spate.

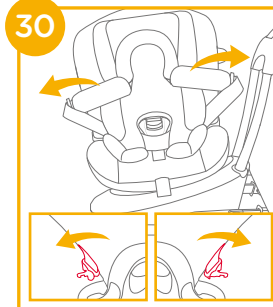

## Folosirea inserției pentru copii

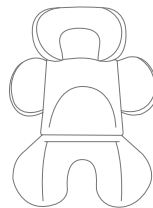

Recomandăm utilizarea inserției complete pentru sugari în cazul în care copilul are înălțimea sub 60cm sau până când inserția devine neîncăpătoare. Inserția pentru sugari crește protecția la impact lateral.

4. Așezați copilul în sistemul de siguranță îmbunătățit pentru copii și treceți ambele brațe ale copilului prin hamuri.

5. Cuplați catarama. Consultați 31

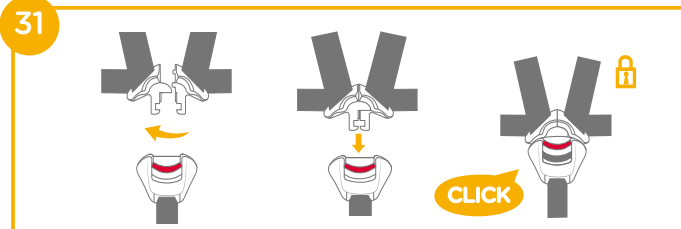

6. Trageți în jos husa de reglare și reglați hamul astfel încât copilul să fie bine fixat. <sup>32</sup>

! Mențineți întotdeauna copilul fixat în ham și strâns în mod corespunzător prin îndepărtarea oricărui joc.



## Utilizarea în modul scaun înălțător (înălțimea copilului 100cm-125cm/greutatea copilului ≤ 25kg/3.5 - 7 ani)

consultați imaginile <sup>33</sup> - <sup>40</sup>

! Vă rugăm să instalați sistemul de siguranță pentru copii pe scaunul vehiculului, apoi puneți copilul în sistemul de siguranță pentru copii.

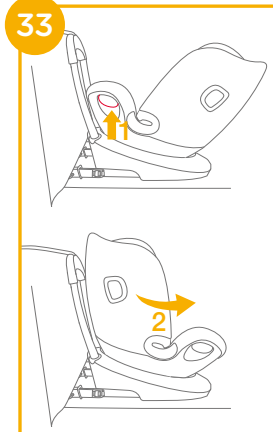

! Îndepărtați inserția pentru sugari în modul scaun înălțător.

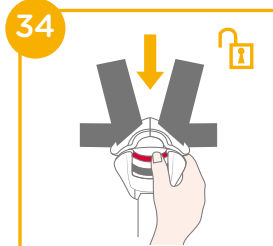

! Depozitați husa curelei de bazin la loc sigur. 35

! Depozitați cataramă și cureaua hamului împreună cu husa curelei hamului în compartiment, după cum se arată în imagini. 36&37&38&39

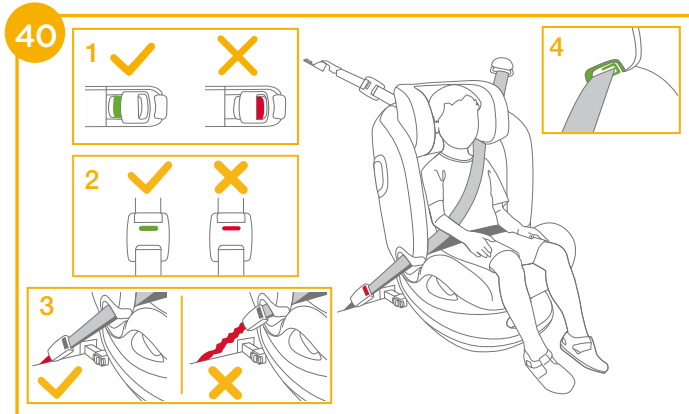
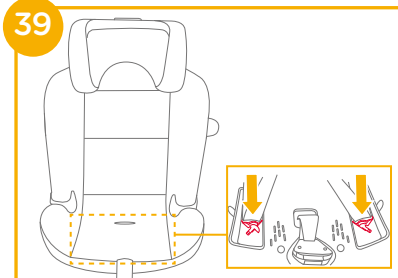
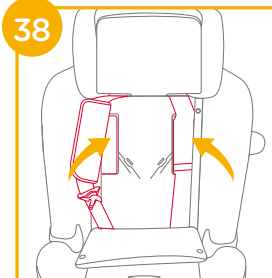
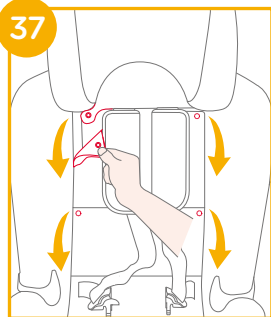
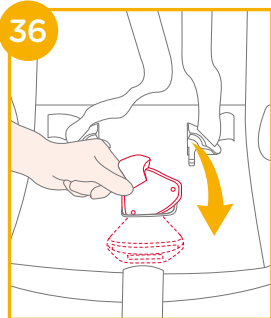
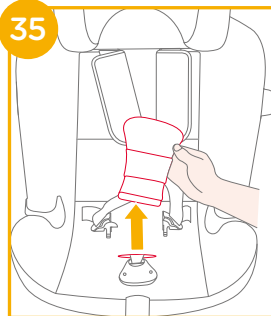

! Culorile indicatorilor de pe ambii conectori ISOFIX trebuie să fie complet verzi. 40-1

! Culorile indicatorilor de pe dispozitivul de reglare a hamului trebuie să fie complet verzi. 40-2

! Sistemul îmbunătățit de siguranță pentru copii nu poate fi utilizat dacă catarama centurii de siguranță a vehiculului (capătul cataramei mamă) este prea lungă pentru a ancora fix sistemul de siguranță pentru copii. 40-3

! Centura de umăr trebuie să treacă prin ghidajul centurii de umăr. 40-4

! Verificați pentru a vă asigura că sistemul de siguranță pentru copii este instalat bine trăgând de ambii conectori ISOFIX.

- ! Nu folosiți niciodată o centură de siguranță a vehiculului doar pentru talie în fața copilului.
- ! Nu folosiți centura de umăr prea largă sau poziționată sub braț.
- ! Nu folosiți centura de umăr prin spatele copilului.
- ! Nu lăsați copilul să alunece în sistemul de siguranță pentru copii, pericol de strangulare.

## Demontarea părților moi

### consultați imaginile 41 - 44

Apăsați butonul de culoare roșie pentru a decupla catarama. 41

Urmați pașii 42 - 44 pentru a detașa componentele moi.

Pentru a reatașa componentele moi, vă rugăm repetați pașii de mai sus în ordine inversă.

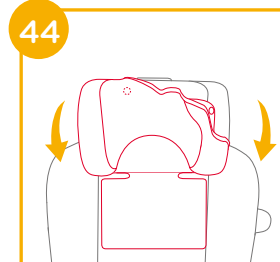
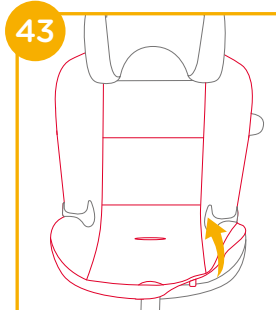
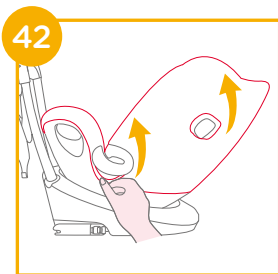
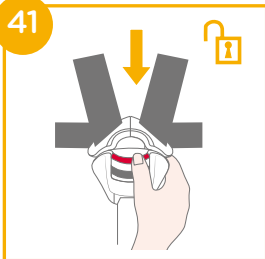

## Îngrijire și întreținere

- ! Spălați husa scaunului și căptușeala interioară cu apă rece, sub 30 °C.
- ! Nu călcați componentele moi.
- ! Nu înălbiți sau nu curățați chimic componentele moi.
- ! Nu utilizați detergenți neutri nediluți, benzină sau alți solvenți organici pentru a spăla sistemul de siguranță îmbunătățit pentru copii sau baza. Acest lucru poate cauza deteriorarea sistemului de siguranță îmbunătățit pentru copii.
- ! Nu stoarceți husa scaunului și căptușeala interioară pentru a le usca. Poate lăsa cute în husa scaunului și căptușeala interioară.
- ! Lăsați husa scaunului și căptușeala interioară să se usuce în aer liber, la umbră.
- ! Îndepărtați sistemul de siguranță îmbunătățit pentru copii și baza de pe scaunul vehiculului dacă nu le folosiți pentru o perioadă lungă de timp. Puneți sistemul de siguranță îmbunătățit pentru copii într-un loc răcoros și uscat și unde copilul nu îl poate accesa.
- ! Nu manipulați conectorii cablajului în timpul curățării.



## OBSERVAȚIE