

cu^{dl}™

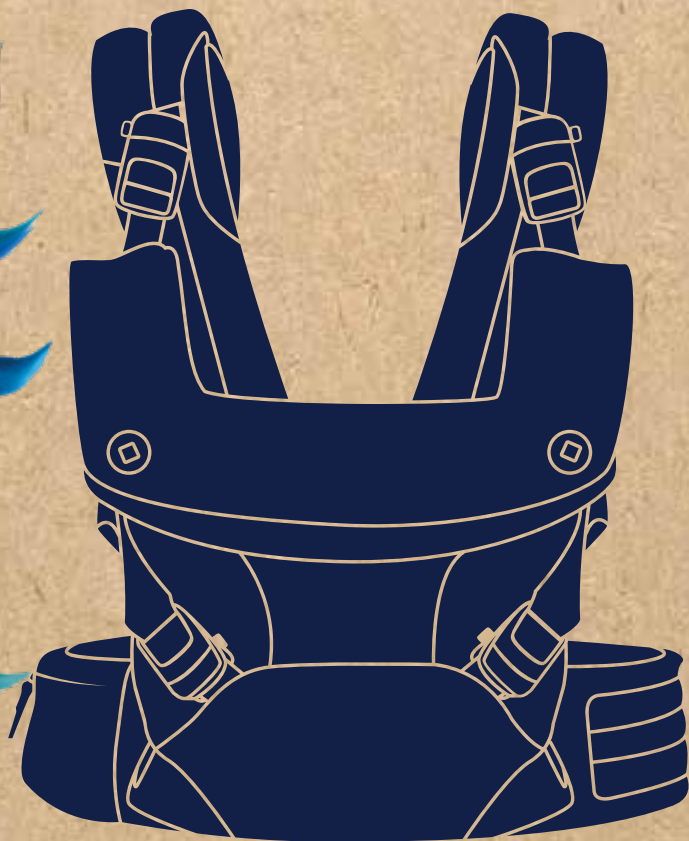

nu^{na}®

IMPORTANT!
READ ALL INSTRUCTIONS
CAREFULLY BEFORE ASSEMBLING
AND USING THE SOFT CARRIER.
KEEP INSTRUCTIONS
FOR FUTURE USE

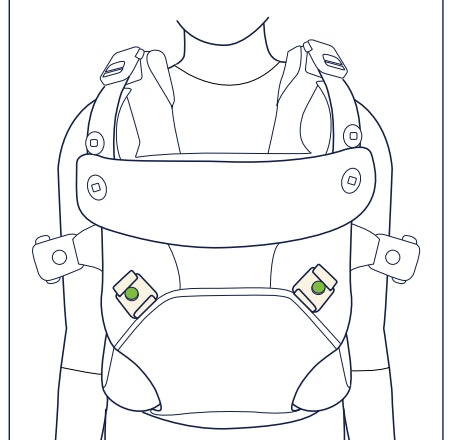
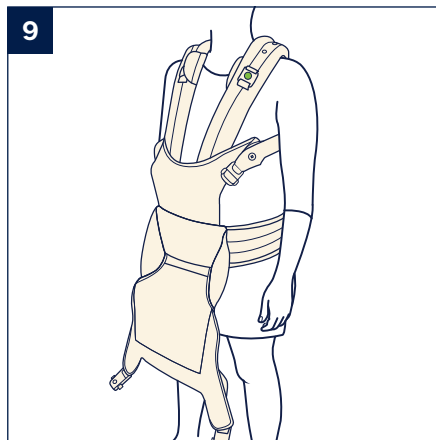
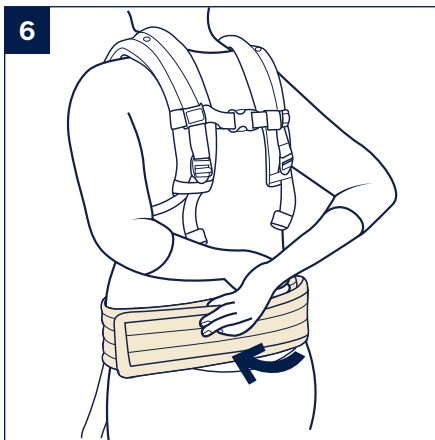
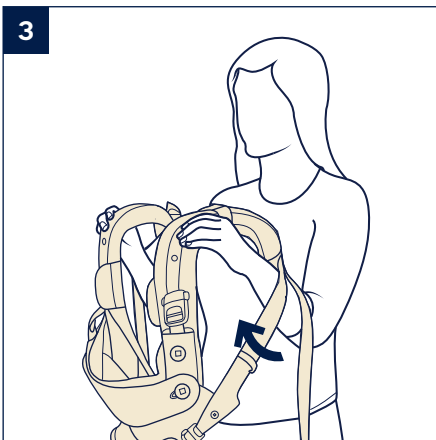
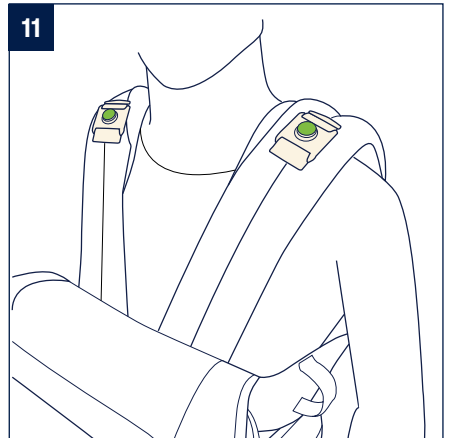
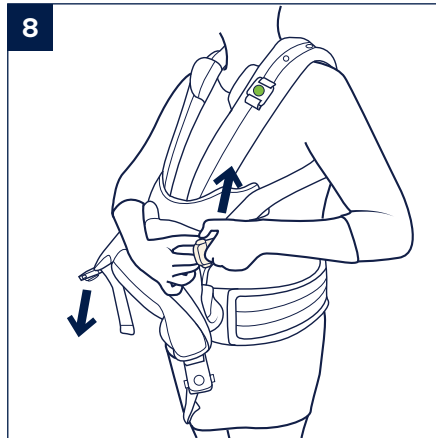
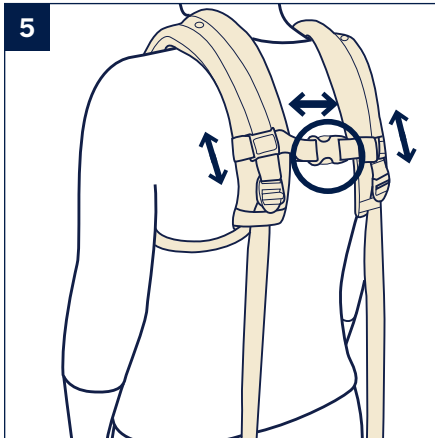
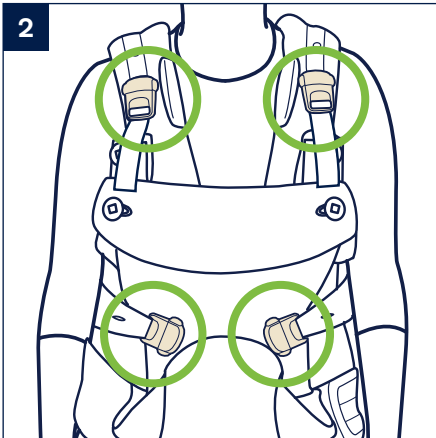
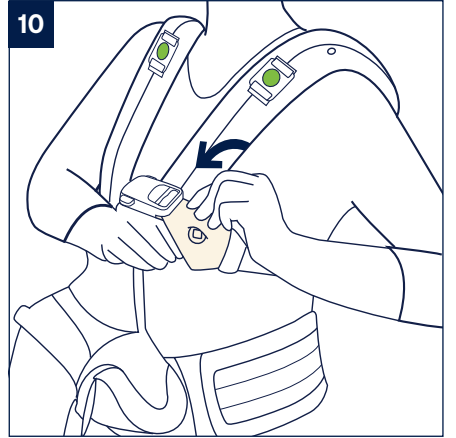
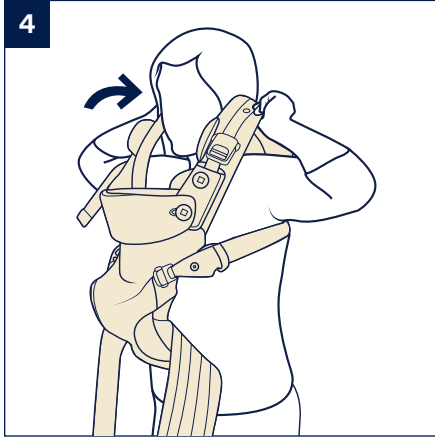
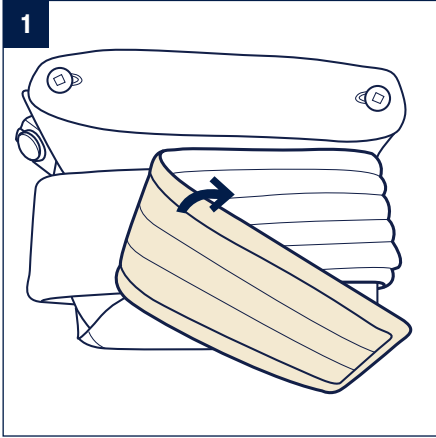

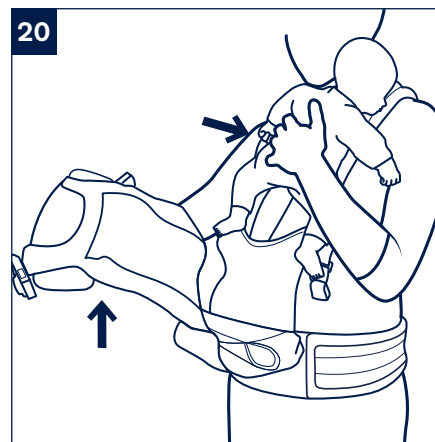
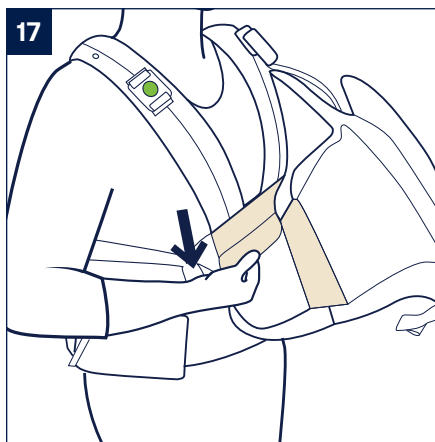
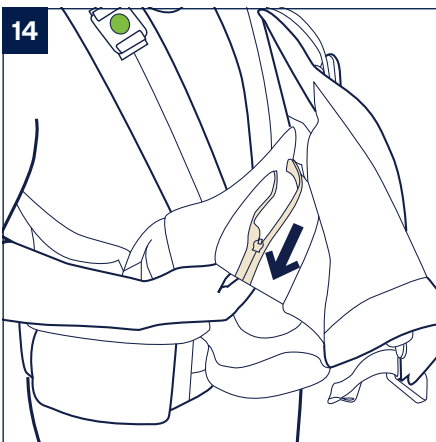
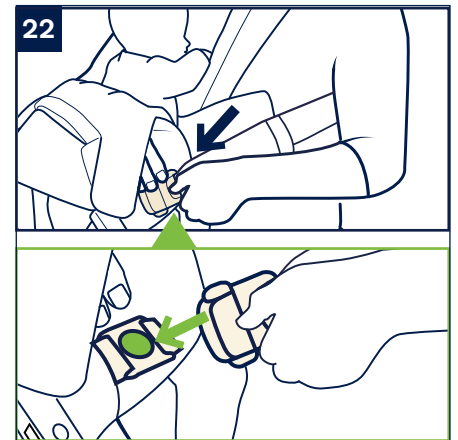
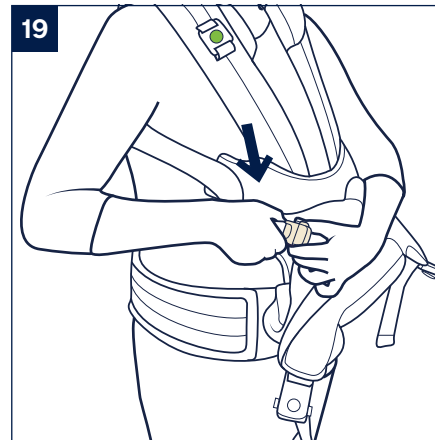
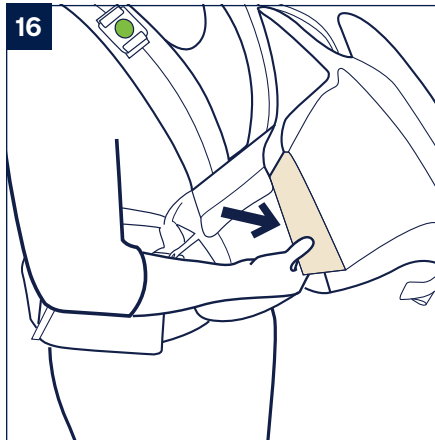
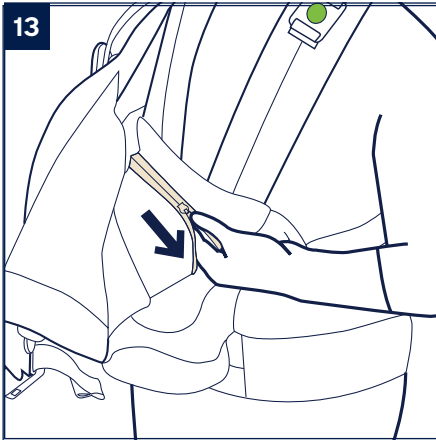
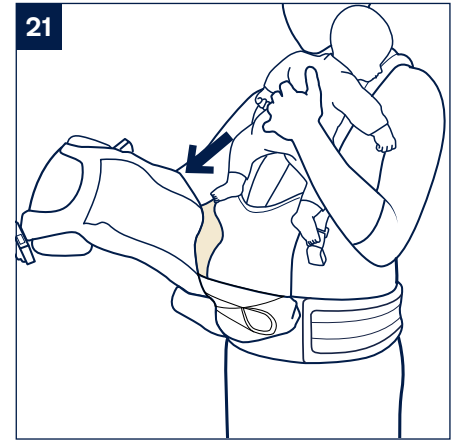
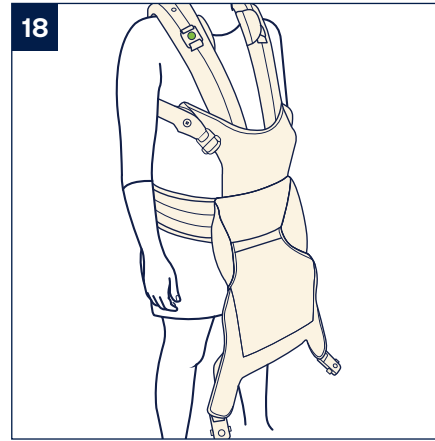
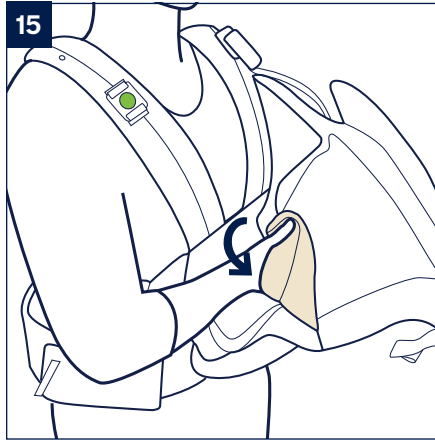
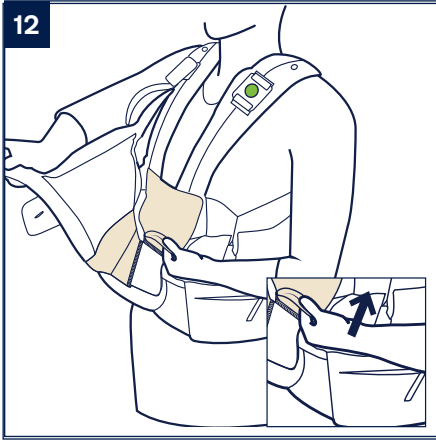

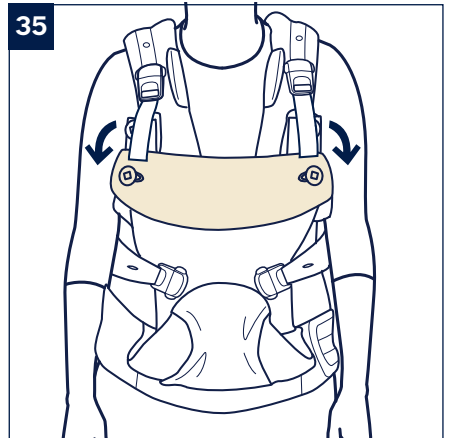
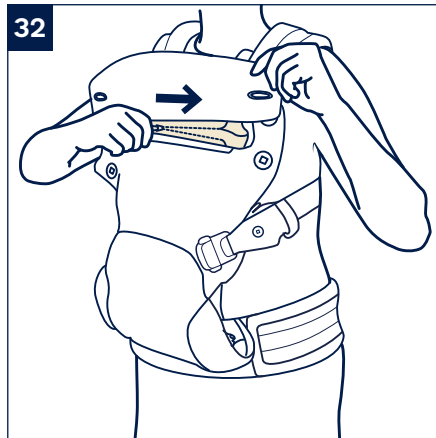
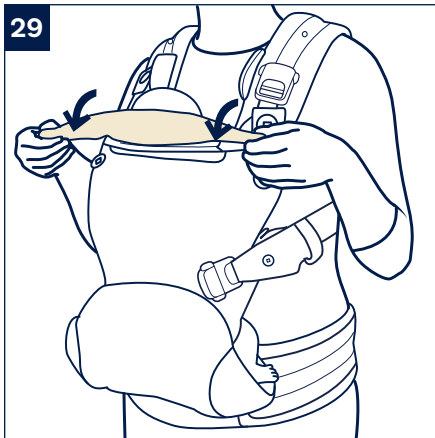
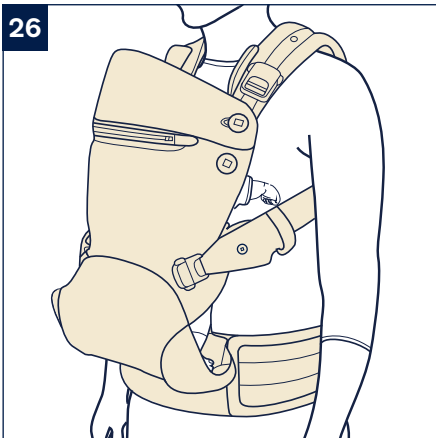
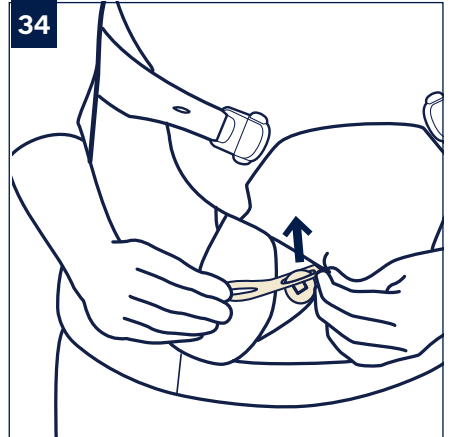
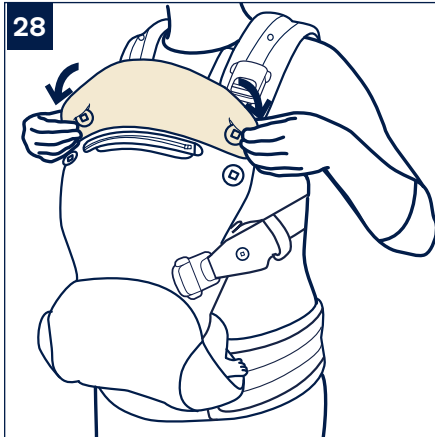
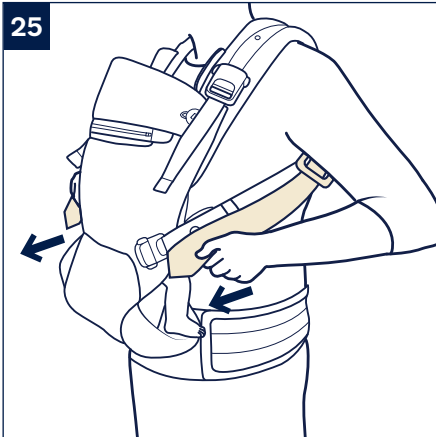
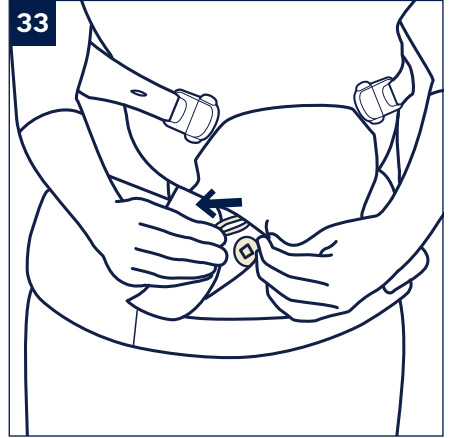
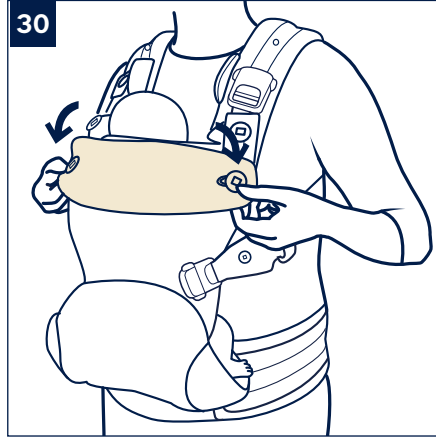
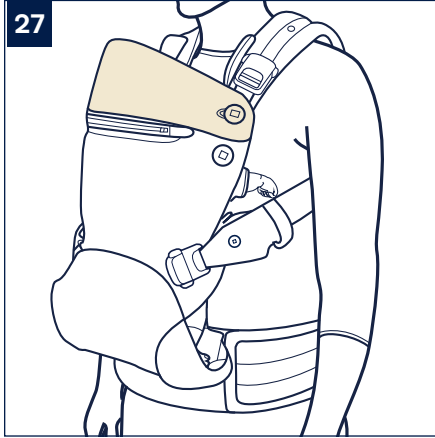

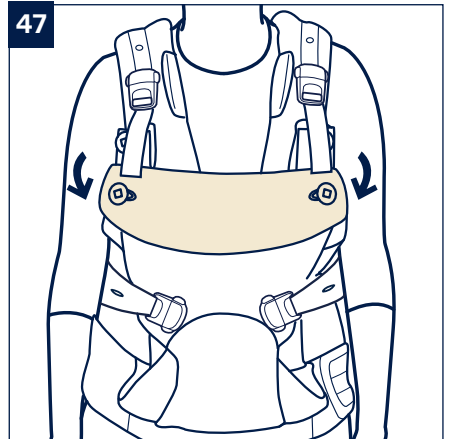
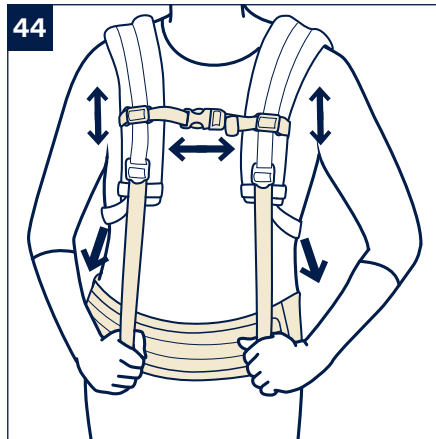
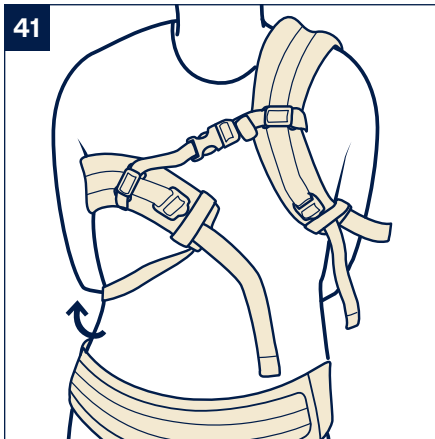
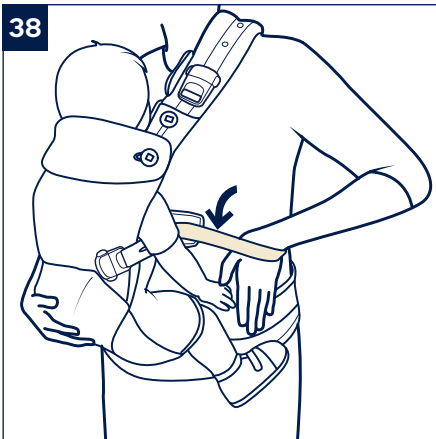
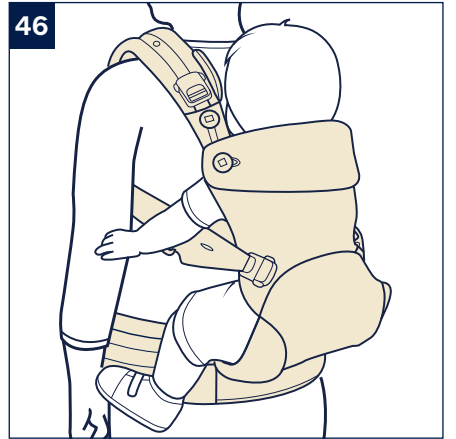
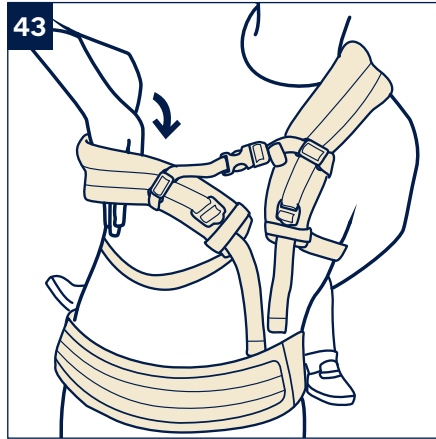
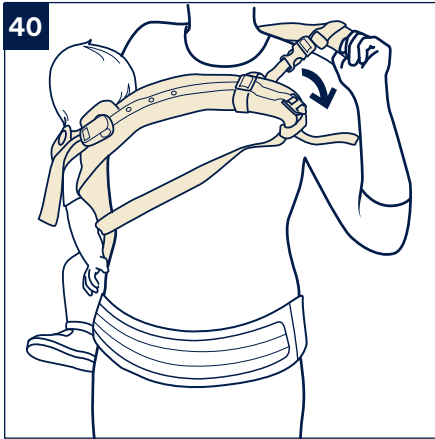
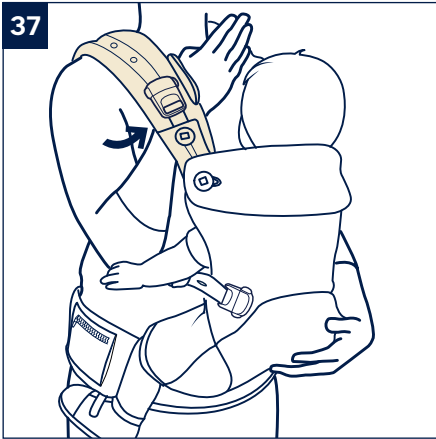
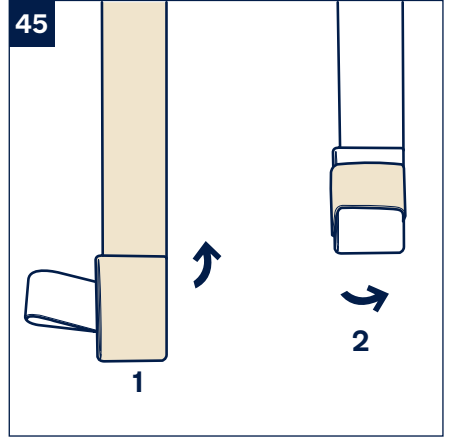
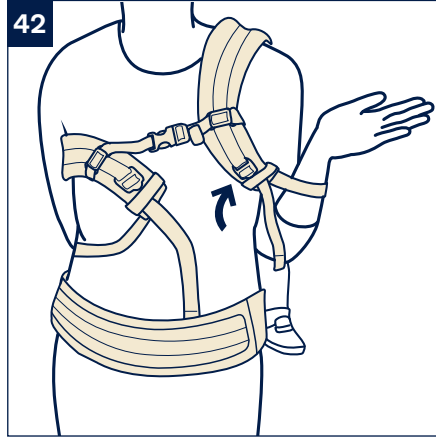
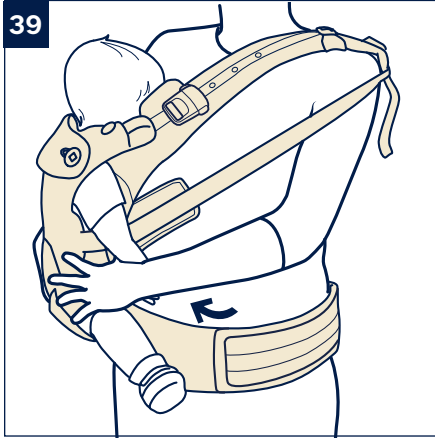
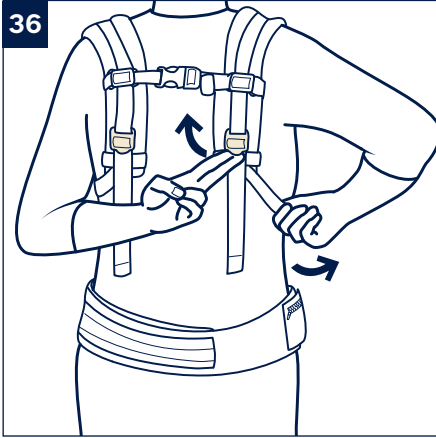

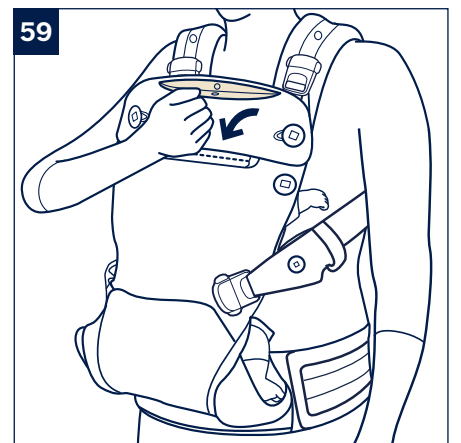
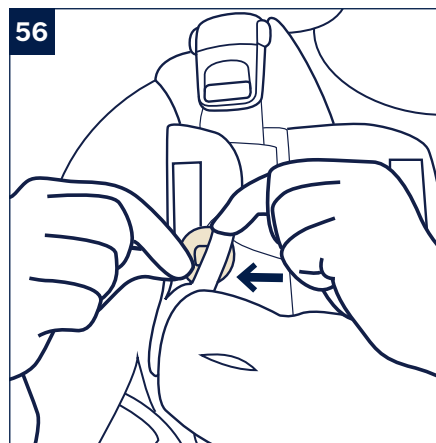
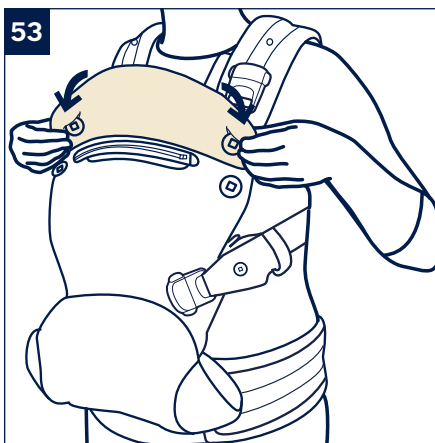
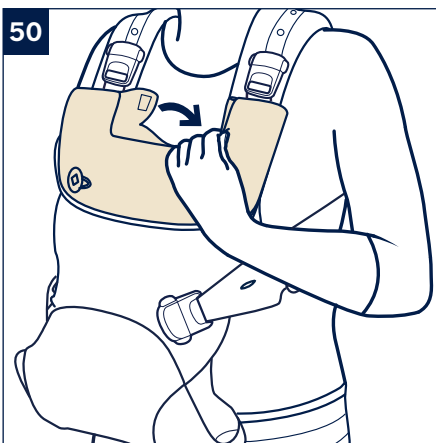
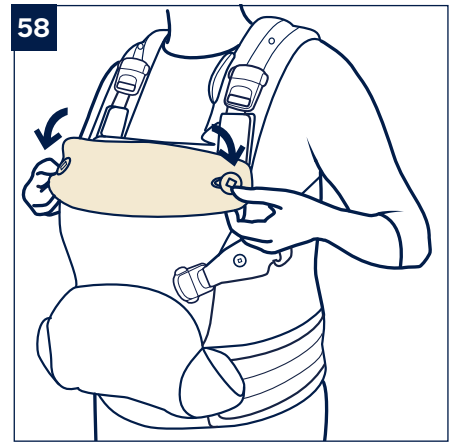
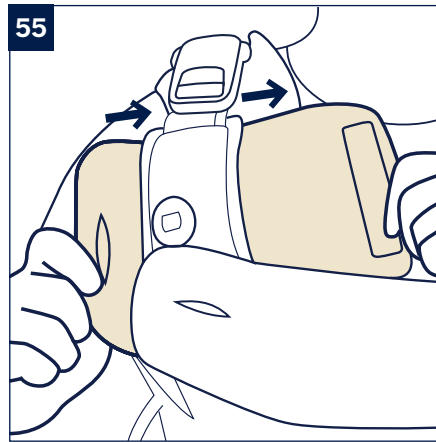
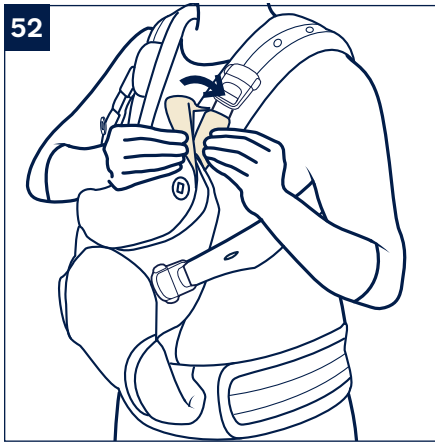
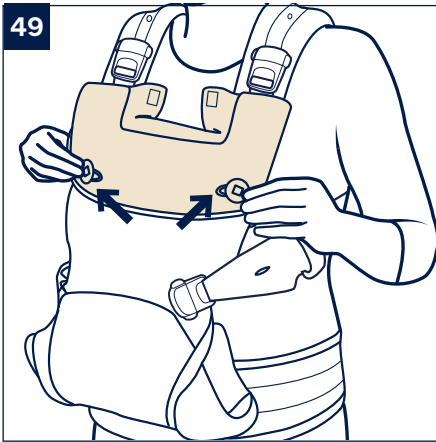
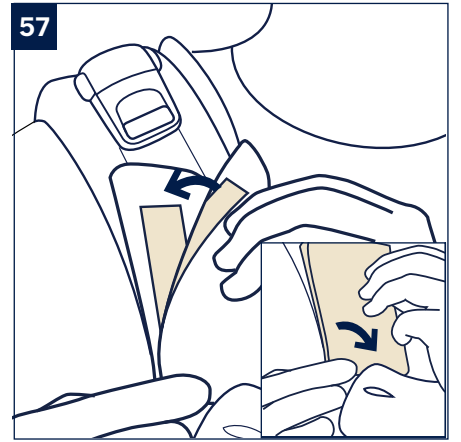
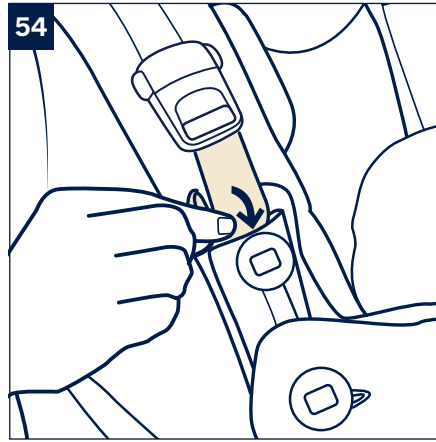
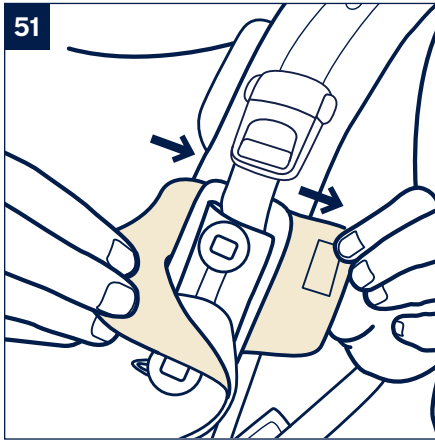
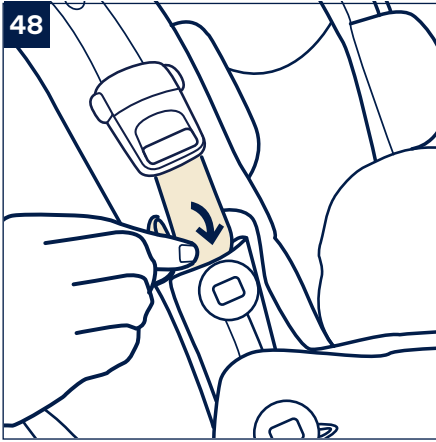

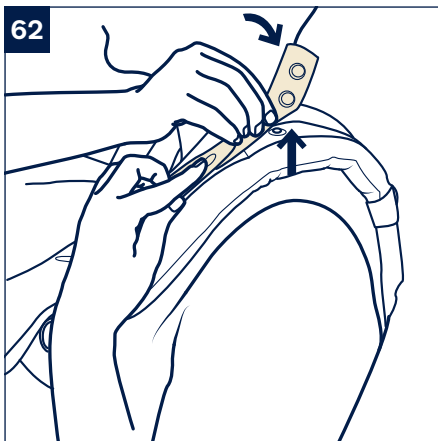
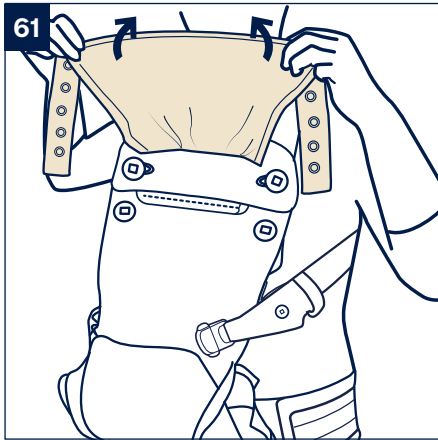
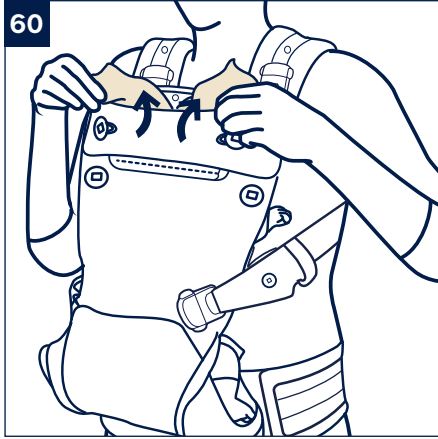

IMPORTANT! CITIȚI TOATE INSTRUCȚIUNILE ÎNAINTE DE ASAMBLAREA ȘI UTILIZAREA MARSUPIULUI DIN MATERIAL MOALE. PĂSTRAȚI INSTRUCȚIUNILE PENTRU UTILIZARE ULTERIOARĂ

Informații despre produs

Număr model: _____

Fabricat în (data): _____

Înregistrarea produsului

Completați informațiile de mai sus. Numărul modelului și data fabricării sunt indicate pe o etichetă pe produs. Completați cardul de înregistrare plătită în prealabil atașată produsului și trimiteți-o prin poștă azi.

Pentru a înregistra produsul, accesați
www.nunababy.com/usa/register-gear

Garanție

Produsele noastre de înaltă calitate sunt concepute special pentru a se putea adapta nevoilor copilului și familiei dvs. Întrucât avem încredere în produsul nostru, echipamentul este acoperit de o garanție personalizată pentru fiecare produs, începând din ziua achiziționării. Când ne contactați, trebuie să aveți dovada achiziției, numărul modelului și data fabricării.

Pentru informații despre garanție, accesați
www.nunababy.com/usa/warranty

Contact

Pentru piese de schimb, service sau dacă aveți întrebări suplimentare despre garanție, contactați departamentul de servicii pentru clienți.

În S.U.A.
infousa@nunababy.com
www.nunababy.com
1.855.NUNA.USA

În Regatul Unit
infouk@nunababy.com
www.nunababy.com

Cerințe de utilizare pentru copil

Consultați graficul de mai jos pentru o utilizare adecvată care asigură siguranța copilului. Există patru moduri de purtare a copilului. Utilizarea modului este determinată de greutatea copilului.

Produsul este conform cu EN 13209-2:2015
ASTM F2236-16a

- 1 - **Cu fața spre interior/Ridicare bebeluș**
8-15 lb (3,5-7 kg) 0 - 4 luni
- 2 - **Cu fața spre interior** 15-30 lb (7-13,5 kg)
Peste 4 luni
- 3 - **Cu fața spre exterior** 20-30 lb (9-13,5 kg)
Peste 6 luni
- 4 - **Purtarea în spate** 25-35 lb (11-16 kg)
Peste 9 luni

⚠️ AVERTISMENT

PERICOL DE CĂDERE ȘI SUFOCARE

PERICOL DE CĂDERE - Bebelușii pot cădea printr-una dintre deschiderile pentru picioare sau din marsupiu. Urmați instrucțiunile de utilizare.

- Ajustați deschiderile pentru picioare pentru a fixa bine picioarele bebelușului.
- Înainte de fiecare utilizare, verificați toate cataramele, bretelele și reglajele sunt bine securizate.
- Acordați atenție specială când vă aplecați sau mergeți.
- Nu vă îndoiți de la mijloc și nu îndoiți genunchii.
- Folosiți acest marsupiu numai pentru copii cu greutatea între 8 lb (3,5 kg) și 35 lb (16 kg).

PERICOL DE SUFOCARE - Bebelușii mai mici de 4 luni se pot sufoca în acest produs în cazul în care chipul le este presat prea tare pe pieptul dvs.

- Nu strângeți prea tare bretelele marsupului în jurul corpului dvs.
- Lăsați spațiu pentru mișcarea capului.
- Nu obstrucționați niciodată chipul bebelușului.

⚠️ AVERTISMENT

Verificați dacă toate cataramele, bretelele și sistemele de reglaj sunt bine securizate înainte de fiecare utilizare.

Verificați dacă există cusături sau bretele rupte, material sfâșiat sau elemente de fixare deteriorate înainte de fiecare utilizare.

Nu mai folosiți marsupiul dacă există piese lipsă sau deteriorate.

Bebeluşul trebuie să fie cu fața spre dvs. până când își poate ține capul drept.

Plasați corect bebeluşul în marsupiu, inclusiv picioarele acestuia.

Picioarele bebeluşului trebuie să încălece scaunul iar brațele trebuie să fie întinse prin orificiile pentru brațe.

Verificați în mod regulat dacă bebeluşul stă confortabil și în siguranță în marsupiu, în special când îl folosiți pentru a căra copilul în spate.

Pentru a preveni pericolul căderii, asigurați-vă că bebelușul este așezat într-o poziție sigură în marsupiu.

Țineți permanent copilul aproape de dvs. până când v-ați montat corect marsupiul.

Sistemul de ridicare a bebelușului trebuie utilizat pentru copii cu greutatea între 8-15 lb (3,5 kg-7 kg) și trebuie folosit **NUMAI** când poziționați copilul cu fața spre dvs.

Bebelușii născuți prematur, bebelușii cu probleme respiratorii și cei cu vârste mai mici de 4 luni sunt cei mai expuși riscului de sufocare.

Pentru bebelușii născuți cu greutate mică și cei cu probleme medicale, consultați un medic înainte de utilizarea produsului.

Supravegheați permanent bebelușul când folosiți marsupiul.

Aveți grijă la pericolele din mediul domestic, de exemplu, surse de căldură, vărsarea lichidelor fierbinți.

Echilibrul dvs. poate fi afectat de mișcarea dvs. și de cea a copilului.

Acest marsupiu este conceput pentru a fi folosit de adulți numai când se deplasează, stau în picioare sau așezați.

Marsupiul pentru bebeluși nu este adecvat pentru utilizarea în timpul activităților sportive.

NU folosiți acest marsupiu dacă folosiți un stimulator cardiac, deoarece cataramele magnetice pot interfera cu acesta.

Nu folosiți **NICIODATĂ** un marsupiu când aveți probleme de echilibru sau mobilitate cauzate de exerciții fizice, somnolență sau afecțiuni medicale.

Nu folosiți **NICIODATĂ** un marsupiu când gătiți și faceți curățenie, activități care implică o sursă de căldură sau expunere la substanțe chimice.

Nu purtați **NICIODATĂ** un marsupiu în timp ce conduceți mașina sau călătoriți într-un vehicul cu motor.

NICIODATĂ nu vă întindeți și nu dormiți cu bebelușul în marsupiu.

Lista componentelor

Asigurați-vă că aveți toate piesele înainte de asamblare. Dacă vreo piesă lipsește, contactați compania Nuna.

Nu este necesar niciun instrument pentru asamblare

- 1 Cataramă pentru umăr
- 2 Cureauă cu cataramă pentru umăr
- 3 Reglaj de cataramă pentru umăr
- 4 Butonul suportului pentru cap
- 5 Buton de ajustare a deschiderii pentru picioare
- 6 Cataramă laterală
- 7 Buzunar pentru talie
- 8 Cureauă pe toată lățimea scaunului
- 9 Buton pe lățimea scaunului
- 10 Cureauă de umăr
- 11 Elemente de fixare glugă
- 12 Prindere
- 13 Cureauă de ajustare pe umăr
- 14 Bandă pentru mijloc

Piese detașabile

- 15 Bavetă (x2)
- 16 Protecții de cataramă
- 17 Suport pentru cap
- 18 Buzunar glugă
- 19 Fermuarul suportului pentru cap

Sistem de ridicare a bebelușului

- 20 Sistem de ridicare a bebelușului (Fermuar deschis/Neutilizat)
- 21 Sistem de ridicare a bebelușului (Închis cu fermuar/În uz)

Montarea produsului

Poziționați suportul pentru cap în funcție de greutatea bebelușului, conform tabelului de mai jos.

- ! Capul bebelușului trebuie să fie susținut până când dobândește mai mult control asupra capului (aproximativ 4 luni).
- 1 - **Cu fața spre interior/Ridicare bebeluș** 8-15 lb (3,5-7 kg) 0 - 4 luni
 - 2 - **Cu fața spre interior** 15-30 lb (7-13,5 kg) Peste 4 luni
 - 3 - **Cu fața spre exterior** 20-30 lb (9-13,5 kg) Peste 6 luni
 - 4 - **Purtarea în spate** 25-35 lb (11-16 kg) Peste 9 luni

Utilizarea produsului

- 1 - Deschideți banda pentru mijloc. (1)
- 2 - Asigurați-vă că sistemul de Prindere, cataramele de umăr și cele laterale sunt conectate. (2)
- 3 - Susțineți marsupiul în fața dvs. și bagați-vă brațele printre bretelele de umăr. (3)
- 4 - Trageți marsupiul peste cap. (4)
- 5 - Reglați înălțimea și lățimea sistemului de prindere la spate, pe verticală și pe lateral, pentru a-l plasa confortabil. Sistemul de Prindere trebuie să se afle între omoplați. (5)
- 6 - Strângeți banda pentru mijloc în spate, prinzând cărlugul și rulați pentru a fixa banda. (6)

Pentru a scoate marsupiul, parcurgeți pașii de mai sus în ordine inversă.

! **NU** scoateți marsupiul cu copilul în el.

Deschiderea marsupiului pentru bebeluși

- 1 - Desfaceți ambele cataramă de pe umeri. (7)
- 2 - Desfaceți ambele cataramă laterale. (8)
- 3 - Marsupiul este deschis. (9)
- 4 - În cazul în care copilul are o greutate mai mare de 15 lb. (7 kg), nu este necesară reglarea deschiderilor pentru picioare. Glisați butonul de ajustare a deschiderii pentru picioare pentru a-l scoate din orificiul butonului de pe bretea de umăr situat aproape de cataramă laterală. (10)

! Reglajele deschiderilor pentru picioare **TREBUIE** folosite pentru copii cu o greutate mai mică decât 15 lb (7 kg) pentru a micșora dimensiunea orificiilor pentru picioare și pentru a preveni alunecarea fără ciupirea sau iritarea picioarelor bebelușului.

Sistem de ridicare a bebelușului

! Sistemul de ridicare a bebelușului **TREBUIE** folosit dacă bebelușul cântărește mai puțin decât 15 lb (7 kg).

- 1 - Având cataramele de umăr și cele laterale legate pe o parte, găsiți sistemul de ridicare a bebelușului cu fermoarul deschis din marsupiu. (11)
- 2 - Trageți fermoarul pe ambele părți ale sistemului de ridicare. (12)

Când copilul crește și nu mai are nevoie de sistemul de ridicare:

- 3 - Deschideți fermoarul sistemului de ridicare. (13)
- 4 - Pliati sistemul pe partea lungă sub el și fixați-l cu cărlugul de-a lungul materialului. (14)
- 5 - Împachetați colțurile. (15)
- 6 - Asigurați-vă că fermoarul de pe partea scurtă este acoperit de material. Ambele părți ale fermoarului trebuie să fie acoperite. (16)

Cu fața spre interior

- 1 - **Ridicare bebeluș** 8-15 lb (3,5-7 kg) *0 - 4 luni*
- 2 - 15-30 lb (7-13,5 kg) *Peste 4 luni*

Securizarea copilului

! Este recomandat să stați jos când securizați poziția copilului în marsupiu, deoarece vă oferă mai mult control.

- 1 - Începeți cu marsupiul complet deschis (și sistemul de ridicare fixat dacă bebelușul cântărește mai puțin de 15 lb [7 kg]). (17)
- 2 - Prindeți una dintre cataramele laterale. (18)
- 3 - Țineți bebelușul aproape de piept cu o mână și ridicați partea frontală a marsupiului cu cealaltă mână. (19)
- 4 - Introduceți picioarele bebelușului în marsupiu în jos și apoi prin deschiderea dintre scaun/sistem de ridicare și catarama laterală prinsă. (20)
- 5 - Țineți marsupiul și copilul lipit de dvs. cu o mână și prindeți cealaltă cataramă laterală cu cealaltă mână. (21)
- 6 - Țineți copilul în marsupiu cu o mână și prindeți cataramele de umăr pe rând. (22)
- 7 - Trageți în jos cu grijă ambele reglaje ale cataramelor de umăr pentru a regla poziția marsupiului. (23)
- 8 - Reglați bretelele de pe umeri trăgând ușor ambele bretele de reglaj în mod egal în fața dvs. (24)
- 9 - Asigurați-vă că bebelușul se află într-o poziție confortabilă și sigură în marsupiu. Reglați bretelele din jurul bebelușului și asigurați-vă că toate cataramele și elementele de fixare sunt bine prinse. Lăsați spațiu pentru ca bebelușul să își poată mișca lejer capul, iar chipul său să nu fie obstrucționat de nimic. (25)

! Copilul trebuie poziționat aproape de dvs., în partea superioară a corpului dvs.

! Chipul bebelușului trebuie să fie vizibil pentru dvs permanent.

Suport pentru cap

- 1 - Pentru un copil cu greutatea între 8-15 lb (3,5-7 kg), fixați suportul pentru cap astfel încât să fie poziționat în sus și să susțină capul și gâtul copilului. Atașați suportul pentru cap la butoanele superioare corespunzătoare suportului. Plița suportul pentru cap numai când copilul îți poate susține singur capul (aproximativ 4 luni). (26)
- 2 - Pentru a plia suportul, desfaceți ambele butoane superioare ale suportului pentru cap din orificiile butoanelor aflate pe suportul pentru cap. (27)
- 3 - Plița în jos suportul pentru cap. (28)
- 4 - Fixați ambele butoane inferioare ale suportului pentru cap în orificiile butoanelor de pe suportul pentru cap. (29)

- 5 - Asigurați-vă că bebelușul se află într-o poziție confortabilă și sigură în marsupiu. Reglați bretelele din jurul bebelușului și asigurați-vă că toate cataramele și elementele de fixare sunt bine prinse. Lăsați spațiu pentru ca bebelușul să își poată mișca lejer capul, iar chipul său să nu fie obstrucționat de nimic. (30)
- 6 - Pentru a elimina suportul pentru cap, desfaceți-i fermoarul de pe marsupiu. (31)

Cu fața spre exterior

- 1 - 20-30 lb (9-13,5 kg) *Peste 6 luni*

Curea pe toată lățimea scaunului

- 1 - Găsiți breteaua pentru lățimea scaunului și butonul pentru bretea în buzunarul frontal. (32)
- 2 - Fixați butonul bretelei scaunului în oricare dintre orificiile pentru buton de pe breteaua scaunului, în funcție de cât de strâmt aveți nevoie să fie scaunul copilului. (33)
- 3 - Plița în jos suportul pentru cap astfel încât fața copilului să se afle deasupra marginii superioare a marsupiului. Acum, marsupiul este în poziția corectă pentru siguranța copilului. (34)

! Lățimea scaunului este reglată adecvat dacă coapsele copilului sunt susținute.

Urmați aceiași pași pentru securizare ca atunci când plasați copilul cu fața spre interior (page 125), dar plasați copilul cu fața spre exterior.

Purtarea în spate

- 1 - 25-35 lb (11-16 kg) *Peste 9 luni*

Poziția de cărat în spate

- ! Se recomandă practicarea acestei metode de câteva ori cu marsupiul gol înainte de a încerca să-l folosiți având copilul în el.
- ! Copilul nu trebuie plasat NICIODATĂ cu fața spre exterior (opus dvs.) atunci când îl cărați în spate.

- 1 - Având copilul în marsupiu cu fața spre interior, slăbiți ambele bretele de reglare de pe umeri (NU desfaceți cataramele). (35)
- 2 - Scoateți brațul din breteaua de pe umărul drept în timp ce susțineți copilul cu brațul stâng. (36)
- 3 - Băgați brațul stâng pe sub breteaua de ajustare de pe umăr în timp ce susțineți copilul cu brațul drept. (37)
- 4 - Susținând copilul cu brațul drept, îndrumați-l către șoldul drept folosind brațul stâng. (38)
- 5 - Susținând în continuare copilul, apucați breteaua de umăr cu mâna stângă și trageți-o în jos peste umăr. (39)
- 6 - Aplecați-vă ușor înainte și puneți copilul pe spate. (40)

- 7 - Introduceți brațul stâng în sus prin breteaua de reglare pentru umăr din lateral în timp ce susțineți copilul în spate cu brațul drept. (41)
- 8 - Introduceți brațul drept în jos prin breteaua de umăr în timp ce susțineți copilul cu brațul stâng. Ambele bretele de umeri trebuie să fie acum fixe pe umeri. (42)
- 9 - Trageți în jos bretele de ajustare pentru a le strânge. Reglați sistemul de prindere în sus sau în jos pe verticală și dintr-o parte în alta. (43)
- 10 - Rulați partea în exces a bretelelor de ajustare pentru umeri și înfășurați bucla elastică în jurul bretelelor rulate pentru depozitare facilă. (44)
- 11 - Asigurați-vă că bebelușul se află într-o poziție confortabilă și sigură în marsupiu. Reglați bretelele din jurul bebelușului și asigurați-vă că toate cataramele și elementele de fixare sunt bine prinse. Lăsați spațiu pentru ca bebelușul să își poată mișca lejer capul, iar chipul său să nu fie obstrucționat de nimic. (45)

Accesorii

Bavetă

- 1 - Asigurați-vă că suportul pentru cap este pliat și fixat cu butoanele din partea de jos a suportului pentru cap. (46)
- 2 - Depozitați lungimea suplimentară a bretelei reglabile pentru umeri în buzunarul aflat imediat sub catarama pentru umăr. (47)
- 3 - Acoperiți partea frontală a suportului pentru cap cu partea frontală a bavetei și fixați ambele butoane ale suportului pentru cap prin orificiile bavetei. (48)
- 4 - Plița și împachetați baveta peste partea superioară a suportului pentru cap. (49)
- 5 - Înfășurați ambele margini laterale ale bavetei în jurul bretelei reglabile pentru umăr. Partea din spate a bavetei este introdusă între breteaua de umăr și breteaua reglabilă de umăr. Partea din față a bavetei este pusă peste breteaua reglabilă de umăr. (50)
- 6 - Reglați părțile laterale ale cârligului și ale buclei. Asigurați-vă că baveta este perfect întinsă și fixată pe marginea superioară a marsupiului. (51)

Protecții de catarame

- 1 - Desfaceți suportul pentru cap și pliați-l în jos. (52)
- 2 - Depozitați lungimea suplimentară a reglajului cataramei pentru umăr în buzunarul de pe cureaua cataramei pentru umăr. (53)
- 3 - Glisați capacul hamului între cureaua pentru umăr și cureaua cataramei pentru umăr. (54)
- 4 - Introduceți capsă de pe cureaua cataramei pentru umăr prin orificiul pentru capsă de pe capacul hamului. (55)
- 5 - Atașați cârligul și bucla. Asigurați-vă că marginea inferioară a capacului hamului este strânsă în spatele suportului pentru cap. (56)
- 6 - Repetați pe partea cealaltă. Când ambele capace ale hamului sunt fixate, fizați ambele capse ale suportului pentru cap inferior în orificiile pentru capse de pe suportul pentru cap. (57)

Glugă

- 1 - Asigurați-vă că suportul pentru cap este fixat în sus cu ajutorul butoanelor superioare ale suportului pentru cap. Desfaceți butonul de prindere de pe buzunarul din partea superioară a suportului pentru cap. (58)
 - 2 - Trageți gluga afară din buzunarul glugii. (59)
 - 3 - Reglați gluga în poziția dorită pentru a face umbră copilului. (60)
 - 4 - Prindeți trei butoane de pe breteaua glugii de trei butoane de pe breteaua pentru umăr. Repetați pașii pentru cealaltă parte. (61)
- ! Asigurați-vă că gluga nu acoperă gura copilului sau nu este prea strânsă peste cap.

Curățare și întreținere

Consultați tabelul de întreținere prins de materialul marsupiului cu informații despre spălare și uscare. Vă recomandăm să utilizați un sac de rufe.

Este normal ca materialul textil să se decoloreze în urma expunerii la soare și să prezinte urme de uzură după o lungă perioadă de folosire, chiar și atunci când este folosit în condiții normale.

Din motive de siguranță, folosiți numai piese Nuna originale.

Verificați în mod frecvent dacă totul funcționează corect. Dacă vreuna dintre piese este sfâșiată, ruptă sau lipsă, nu mai folosiți produsul.