

Joie – Scaun de masa Multiply 6 in 1

Manual de instructiuni

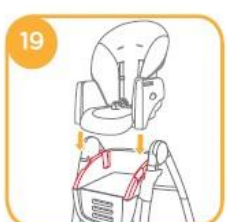

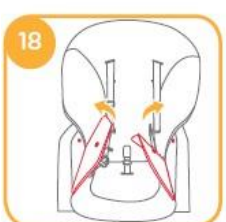

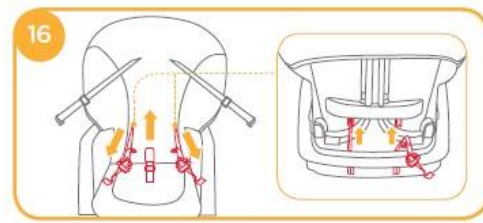
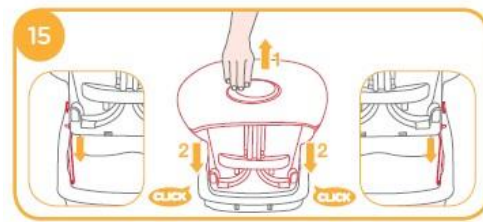
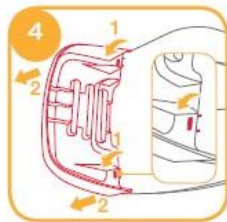
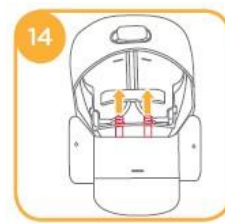
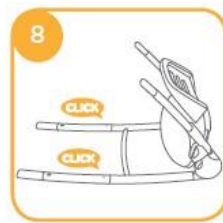
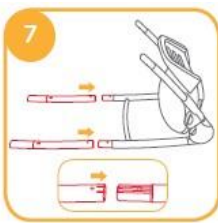
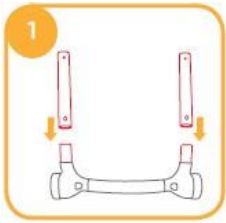
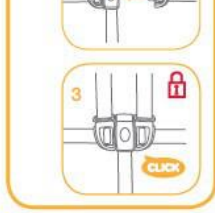
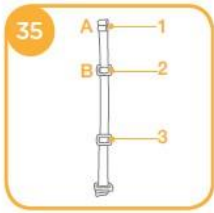
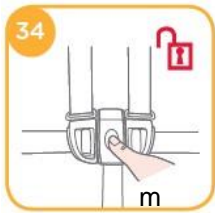
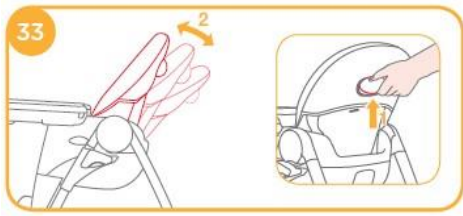

Va multumim ca ati ales sa faceti parte din familia Joie! Ne bucuram ca facem parte din aventura dumneavoastra alaturi de cel mai nou membru al familiei dumneavoastra. Folosind scaunul de masa 6 in 1 Multiply, copilul dumneavoastra se va bucura de un produs de cea mai inalta calitate, care este in concordanta cu standardele europene de siguranta 14988-1/2:2006+A1:2012, EN 16120:2012+A2:2016 si NF-D60-300-1/-2/-3:2008. Acest produs poate fi folosit de catre copii cu varsta cuprinsa intre 6-72 luni. Va rugam sa cititi cu atentie acest manual si sa urmati fiecare pas pentru a va asigura ca bebelusul dumneavoastra va avea parte de momente de relaxare in perfecta siguranta. Important – Va rugam sa pastrati acest manual de instructiuni pentru a-l putea consulta pe viitor.

In caz de urgenta sau accident, este foarte important ca bebelusul dumneavoastra sa beneficieze de masuri de prim ajutor si de tratament medical in cel mai scurt timp.

Lista componentelor

Va rugam sa va asigurati ca aveti toate componentele in pachet inainte de a incepe asamblarea. Daca observati ca va lipseste vreo componenta, va rugam sa contactati firma de la care ati achizitionat produsul. Nu aveti nevoie de nici o unealta pentru asamblare.

1. Cadrul
2. Scaunul
3. Centura de siguranta cu prindere in 5 puncte
4. Tavita
5. Suport interior pentru tavita
6. Suportul pentru picioare
7. Picioarul de sustinere (cu roti)
8. Picioarul din spate
9. Elemente pentru suport
10. Spatarul
11. Suport interior pentru tavita
12. Tavita
13. Captuseala scaunului
14. Suportul pentru gambe
15. Picioarul din fata
16. Suportul pentru picioare
17. Buton pentru pliere
18. Buton pentru ajustarea inaltimii
19. Picioarul din spate
20. Buton pentru ajustarea scaunului

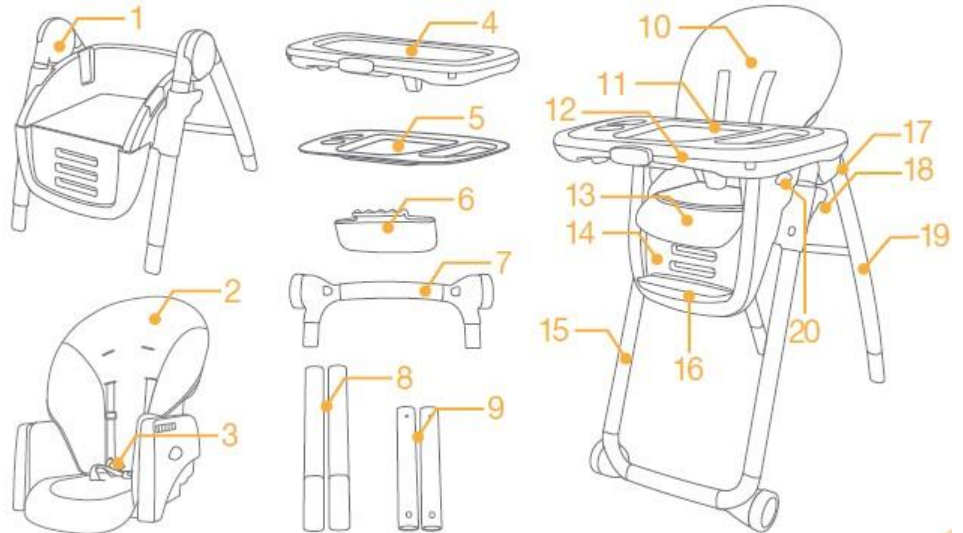

Accesorii (s-ar putea sa nu fie incluse in colet, in functie de regiune)

Pernita suplimentara pentru bebelusi (disponibila pentru unele modele)

AVERTISMENTE

! Este necesara asamblarea de catre un adult.

! Va rugam sa cititi in intregime acest manual de instructiuni inainte de a folosi produsul.

! Va rugam sa pastrati acest manual pentru a-l putea consulta pe viitor.

! Produsul poate fi folosit pentru copiii cu greutatea mai mica de 27 kg (6 – 72 luni).

! Daca nu urmati intocmai aceste instructiuni de asamblare, puteti pune copilul in pericol.

! Nu incercati sa aduceti modificari produsului sau sa il folositi cu alte accesorii sau piese de schimb decat cele aprobate de catre producator.

! Nu mai folositi scaunul daca acesta este defect sau stricat, sau daca ii lipseste vreo componenta.

! Nu lasati niciodata copilul nesupravegheat. Asigurati-va ca aveti mereu copilul in campul vizual.

! Folositi intotdeauna centura de siguranta si verificati ca aceasta sa fie prinsa corect, pentru a evita orice risc.

! Asigurati-va ca produsul este corect fixat inainte de a-l folosi.

! Verificati intotdeauna stabilitatea si siguranta scaunului pentru copii inainte de folosire.

! Nu asezati acest produs pe suprafete ridicate, cum ar fi alte scaune, bancute, etc.

! Asigurati-va ca centura de siguranta este fixata corect.

! Fixati intotdeauna centurile de siguranta cand copilul se afla in scaun, indiferent daca folositi produsul in pozitie inclinata sau dreapta. Tavita nu are rolul de a tine copilul in scaun.

! Nu folositi scaunul inainte ca bebelusul dumneavoastra sa poata sta singur in fundic.



! Este recomandata folosirea scaunului in pozitie dreapta doar de catre copiii care pot sta singuri in fundic.

! Nu permiteti copiilor sa se ridice in picioare pe scaun.

! Nu ridicati scaunul de masa cat timp copilul este asezat in acesta.

- ! Nu permiteti copiilor sa se joace cu acest produs.
- ! Nu permiteti copiilor sa se lase intr-o parte cat timp sunt asezati pe acest scaun. Acest lucru poate duce la dezechilibrarea scaunului si apare riscul de a cadea.
- ! Nu agatati plase grele sau alte obiecte de acest produs, acestea pot duce la dezechilibrarea scaunului.
- ! Nu permiteti copiilor sa se catere pe acest produs.
- ! Asigurati-va ca in momentul in care scaunul este montat fara tavita, copilul nu poate impinge cu piciorusele masa sau alte obiecte, deoarece acest lucru poate dezechilibra scaunul, iar copilul poate cadea pe spate.
- ! Folositi intotdeauna produsul pe o suprafata plana.
- ! Nu depozitati produsul in apropierea unor surse puternice de caldura sau flacara deschisa.
- ! Pentru a evita orice risc de strangulare, nu plasati acest produs in apropierea unor franghii, cabluri, cordoane sau accesorii de la jaluzele sau perdele.
- ! Asigurati-va ca toate sistemele sunt bine fixate si produsul este complet depliat inainte de a-l folosi.
- ! Nu folositi acest produs daca nu sunt instalate corect toate componentele.
- ! Va rugam sa verificati periodic daca toate componentele sunt bine fixate si daca nu au aparut defectiuni, suruburi desfacute sau daca nu lipsesc anumite piese.
- ! Pentru a evita orice risc de sufocare, indepartati pungile de plastic si toate ambalajele inainte de a folosi produsul. Pungile de plastic si ambalajele nu trebuie lasate in preajma copiilor.
- ! Indepartati copilul din scaun inainte de a-l plia sau de a-i ajusta pozitia.
- ! Asigurati-va ca produsul este complet pliat sau depliat inainte de a permite copiilor sa se apropie de acesta.
- ! Contactati magazinul de la care ati achizitionat acest produs daca produsul necesita reparatii sau inlocuirea anumitor componente.
- ! Nu plasati mancare fierbinte pe tavita, aceasta i-ar putea provoca arsuri copilului.

Alegeti modul de asamblare, conform tabelului de mai jos:

Greutatea	Modul de instalare	
<p>< 15 kg Copii cu varsta cuprinsa intre 6-36 luni</p>	 <p>Scaun de masa</p>	
<p>max. 15 kg Pentru copiii care pot sta in fundic fara ajutor. (6-36 luni)</p>	 <p>Booster bebelusi</p>	 <p>Booster copii</p>
<p>max. 27 kg Nu folositi acest mod de instalare pentru copiii mai mici de 36 luni. (3-6 ani)</p>	 <p>Masa si scaun copii</p>	 <p>Scaun copii</p>

Asamblarea produsului

Va rugam sa cititi in intregime acest manual inainte de a incepe asamblarea produsului.

Asamblarea scaunului

Vezi imaginile (1) – (20)

Apasati butonul pentru pliere si deschideti picioarele de sustinere (3).

Asezati scaunul pe cadru (19). In momentul in care acesta este fixat corect, veti auzi un click (20).

! Aveti grija sa nu pliati captuseala de pe spatele scaunului cand il atasati de cadru, deoarece acest lucru poate impiedica asamblarea corecta a produsului (19).

! Trageti usor de scaun pentru a verifica daca acesta este corect atasat de cadru.

Asamblarea tavitei

Vezi imaginile (21) – (23)

Asamblarea suportului pentru picioare

Vezi imaginea (24)

Scaunul de masa complet asamblat poate fi vazut in imaginea (25).

Folosirea scaunului de masa

Folosirea tavitei

Vezi imaginile (26) – (30)

Tavita poate fi ajustata in 4 pozitii.

Ajustarea suportului pentru picioare

Vezi imaginea (31)

Suportul pentru picioare are 3 pozitii in care poate fi fixat.

Ajustarea inaltimii scaunului

Vezi imaginea (32)

Scaunul are 5 pozitii de inaltime in care poate fi fixat.

Ajustarea inclinarii

Vezi imaginea (33)

Spatarul are 3 pozitii de inclinare in care poate fi fixat.

Ajustarea inaltimii centurilor pentru umeri

Vezi imaginile (34) – (38)

! Centurile pentru umeri trebuie fixate la o inaltime egala sau putin deasupra umerilor copilului.

! Pentru siguranta copilului, verificati intotdeauna daca inaltimea centurilor este cea corecta dupa asezarea acestuia in scaun.

! Cand schimbati inaltimea centurilor pentru umeri, asigurati-va ca ati introdus ambele centuri prin gaurile echivalente din spatarul scaunului.

(35-1) – Pozitia A pentru centura de siguranta pentru umeri

(35-2) – Pozitia B pentru centura de siguranta pentru umeri

(35-3) – Element de ajustare

! Pentru copiii mai inalti, folositi pozitia A a centurii de siguranta pentru umeri si spatiul cel mai inalt pentru introducerea centurii prin spatarul scaunului.

! Pentru copiii mai mici, folositi pozitia B a centurii de siguranta pentru umeri si spatiul cel mai jos pentru introducerea centurii prin spatarul scaunului.

Alegeti spatiul adecvat pentru introducerea centurii prin spatarul scaunului in functie de inaltimea copilului. Introduceti centurile prin spatiile aferente din spatar si din captuseala (36) – (38).

Cand schimbati pozitia centurilor pentru umeri, asigurati-va ca spatiile de pe spatarul scaunului prin care au fost introduse sunt la acelasi nivel.

Folosirea cataramii

Vezi imaginea (39)

1. Pentru a evita orice risc de ranire, folositi intotdeauna centura de siguranta.

2. Asigurati-va ca bebelusul este bine fixat si ca spatiul dintre centuri si umerii copilului nu este mai mare decat grosimea unei maini.

3. Nu incrucisati centurile pentru umeri. Acest lucru poate pune presiune pe gatul copilului.

Fixarea cataramei

Imbinati elementele de inchidere ale centurilor de siguranta pentru bazin cu cele pentru umeri si fixati-le in catarama centurii pentru umeri (39-1). Introduceti elementele de inchidere in catarama centrala (39-2). Veti auzi un click in momentul in care acestea sunt fixate corect (39-3).

Apasati butonul central pentru a elibera catarama.

Ajustarea lungimii centurilor

Vezi imaginea (40)

Folositi elementul de ajustare al centurilor pentru a alege lungimea dorita (40-1).

Trageti centurile pentru bazin pana ajungeti la lungimea dorita (40-2).

Apasati butonul pentru a mari lungimea centurilor pentru bazin (40-3).

Plierea scaunului

Vezi imaginile (41) – (43)

Folosirea boosterului pentru bebelusi

Vezi imaginile (44) – (63)

! Spatarul boosterului pentru bebelusi nu poate fi inclinat cand se foloseste boosterul impreuna cu scaunul (47).

Va rugam sa urmati instructiunile pentru a evita orice risc de cadere:

- Inaltimea minima a spatarului scaunului trebuie sa fie de 13 cm.
- Dimensiunea finala recomandata a scaunului de masa: 38cm (latime) x 44cm (lungime)

Folosirea boosterului pentru copii

Vezi imaginile (64) – (83)

! Va rugam sa ajustati spatarul pe cea mai inclinata pozitie inainte de a-l indeparta (68).

Va rugam sa urmati instructiunile pentru a evita orice risc de cadere:

- Dimensiunea finala recomandata a scaunului de masa: 38cm (latime) x 44cm (lungime)
- Inaltimea minima a spatarului scaunului trebuie sa fie de 13 cm.

Folosirea cataramei

Vezi imaginile (78) – (80)

Folosirea scaunului pentru copii

Vezi imaginile (84) – (86)

! Cand folositi produsul in modul de scaun pentru copiii, indepartati suportul pentru picioare (84).

Folosirea scaunului si a mesei pentru copii

Vezi imaginile (87) – (100)

Accesorii

Accesoriile se pot vinde separat, in functie de regiune.

Folosirea pernutei suplimentare pentru bebelusi

Vezi imaginea (101)

Indepartarea captuselii

Vezi imaginile (102) – (110)

Pentru a asambla captuseala, urmati pasii de mai sus in ordine inversa.

Curatare si ingrijire

! Suportul interior al tavitei poate fi curatat in masina de spalat vase.

! Captuseala scaunului se poate curata cu un burete, sapun si apa. Nu folositi inalbitori.

! Lasati captuseala sa se usuce la umbra. Nu introduceti captuseala in masina de uscat

! Pentru a curata cadrul, folositi o carpa umeda si un detergent slab, dupa care stergeti cu o carpa uscata.

! Nu folositi detergenti nediluati, benzina sau alte tipuri de solventi pentru curatarea acestui produs.

! Verificati periodic daca produsul nu are suruburi desfacute, parti uzate sau materiale descusute. Inlocuiti sau reparati partile defecte.

! Daca nu veti mai folosi produsul pentru o perioada indelungata, va rugam sa il depozitati intr-un loc ferit de soare si de umezeala, unde copiii nu au acces la el.